

**ARMYTEK**

# **WIZARD C2 PRO NICHIA**

MULTI FLASHLIGHT

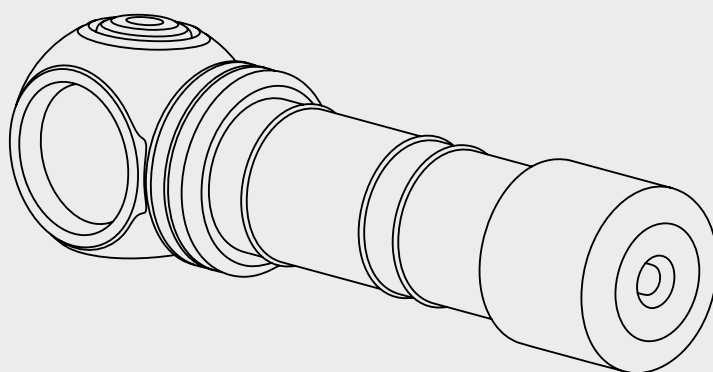

<b>2</b>	<b>ENG</b>	<b>USER MANUAL</b>
<b>6</b>	<b>GER</b>	<b>BENUTZERANLEITUNG</b>
<b>10</b>	<b>FRA</b>	<b>MANUEL D'UTILISATEUR</b>
<b>14</b>	<b>RUS</b>	<b>РУКОВОДСТВО ПОЛЬЗОВАТЕЛЯ</b>
<b>18</b>	<b>FIN</b>	<b>KÄYTTÖOHJE</b>
<b>22</b>	<b>SWE</b>	<b>ANVÄNDARMANUAL</b>
<b>26</b>	<b>NOR</b>	<b>BRUKSANVISNING</b>
<b>30</b>	<b>POL</b>	<b>INSTRUKCJA OBSŁUGI</b>

Thank you for choosing the products of Armytek.  
Please read this manual carefully before using the flashlight.

## Specifications

**Headlamp:** simple one-hand operation, reliable headmount. Solid body without long wires, weak rubber connectors and unnecessary boxes. The flashlight is easily installed, removed and 180° rotatable in the mount. Quick-release rubber ring provides additional fixation

**Every Day Carry light:** compact design, convenient side button, special matt anti-abrasive finish without rough knurling, strong built-in tail magnet and robust removable steel clip

**Bicycle light:** body made from durable and lightweight aircraft-grade aluminium, improved shock resistance, new springs for better battery and driver protection. Constant light without flickering, quick-release mount in the set

- Close to sunlight LED lighting with high CRI >90 and color temperature of 4500K for near to perfect natural color reproduction
- Incredibly powerful for the given color tint light output
- Powerful electronics provides impressive light output of 1600 lumens and record 6.5 months in Firefly mode. Constant brightness even at low ambient temperatures and not fully charged battery

- Multicolor temperature, battery level and state indication with the ability to turn it off
- Convenient wide beam of fully upgraded optical system, TIR-lense is protected from scratches by tempered glass with anti-reflective coating
- Innovative technology allows using any 18650 Li-Ion batteries with 10A discharge current and provides full protection against short circuit even in case of contact between magnetic connector and metal objects
- Active real-time temperature control to prevent overheating above +58 °C
- Total protection from water, dirt and dust in accordance with IP68 standard – flashlight continues to work even at 10 meters depth. Withstands fallings from up to 10 meters
- Robust and water resistant magnetic connector

<b>Model</b>	<b>Wizard C2 Pro Nichia (Warm)</b>	
<b>LED/Optics</b>	Nichia 144AR/TIR	
<b>Brightness stabilization type</b>	FULL (constant light)	
<b>Light output</b>	1600 lm	
<b>Peak beam intensity</b>	3200 cd	
<b>Hotspot : Spill</b>	70°:120°	
<b>Beam distance</b>	113 m	
<b>Modes, light output and runtimes (measured with 18650 Li-Ion 3500 mAh battery until the light output drops to 10% of the initial value)</b>	<b>Turbo2</b>	1600 lm/2 h 55 min (440 lm after 1 min)
	<b>Turbo1</b>	750 lm/3 h (440 lm after 5 min)
	<b>Main3</b>	250 lm/6 h 40 min
	<b>Main2</b>	90 lm/16 h
	<b>Main1</b>	34 lm/43 h
	<b>Firefly3</b>	4.6 lm/12 days
	<b>Firefly2</b>	1 lm/40 days
	<b>Firefly1</b>	0.1 lm/200 days
	<b>Strobe3</b>	1600 lm/10 Hz/6 h 20 min (440 lm after 2 min)
	<b>Strobe2</b>	1600 lm/1 Hz/13 h (440 lm after 8 min)
	<b>Strobe1</b>	90 lm/1 Hz/71 h
<b>Power source</b>	1x18650 Li-Ion	
<b>Length/Body diameter/Head diameter</b>	112 mm/20.4 mm/33 mm	
<b>Weight without/with battery</b>	65 g/115 g	
<b>Submersion and Impact resistance</b>	IP68, 10 m for 2 h. Height up to 10 m	

► All the above specifications are test results based on ANSI/NEMA FL1-2009 Standard. The tests are performed using the battery included in the set. The data may vary due to environment, heat dissipation and other factors.

# Set description

Flashlight, 18650 Li-Ion 3500 mAh battery, magnetic USB charger, clip, headmount, bicycle mount ABM-01, 2 spare O-rings, user manual.

**The producer reserves the right to change the package at his own discretion without modifying this manual. Specifications are subject to change without notice.**

## Initial Service

### TO SET/REPLACE BATTERY

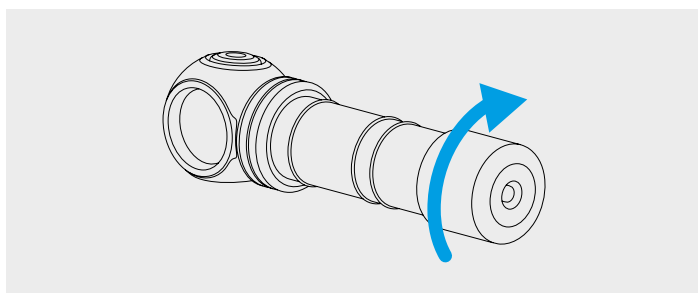

1. Unscrew the tailcap.
2. Place the battery with the positive contact (+) facing the head of the flashlight.
3. Adjust the tailcap and tighten it as far as it can go.

The flashlight is ready for operation.

### HOW TO CONNECT THE MAGNETIC CHARGER

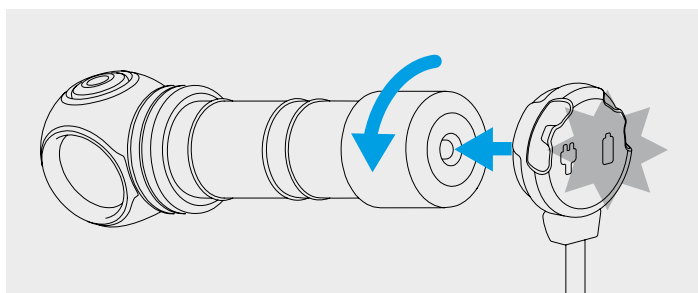

Unscrew the tailcap for 1/4 of a circle and adjust the magnetic charger to the tailcap.

### CHARGER COLOR INDICATION

#### Charger not plugged in:

- Green – device is in waiting mode.

#### Charger plugged in:

- Green blinking – evaluation of battery voltage.
- Red blinking – unscrew the tailcap for 1/4 for charging.

- Orange blinking – USB power source voltage is too low for correct continuation of charging or bad contact between charger and battery. Clean the tailcap and the threads of the flashlight parts, use a different power source.
- Red – charging with rated charging current is going on.
- Orange – USB power source voltage is too low, charging current may be reduced.
- Green – charging is finished.

## Operation

**Before use:** Tighten the tailcap as far as it can go.

### GENERAL TYPE

**Modes:** Firefly1, Firefly2, Main modes, Turbo mode (last used in Advanced, Turbo2 by default).

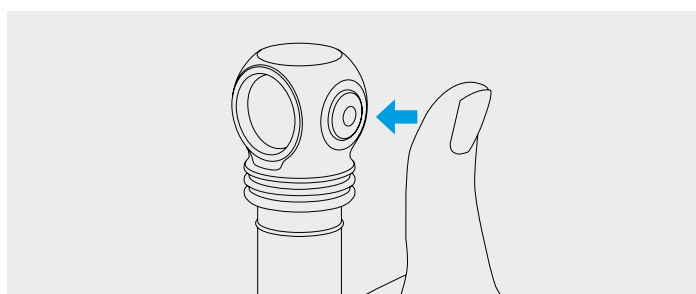

#### In OFF state

1 click: To turn on the last used mode.

Press and hold: To start cycling through Firefly modes. Release to select. Keeping button pressed will start cycling through Main modes.

#### In ON state

1 click: To turn off the flashlight.

Press and hold: To start cycling through Main modes from any mode. In Firefly1 cycling through Main modes starts after cycling through Firefly modes. Release to select.

2 clicks: To turn on Turbo mode from any mode. The second double click brings back last used mode.

### ADVANCED TYPE

To switch between types of operation unscrew the tailcap to 1/4 while the flashlight is off, press the button and tighten the tailcap while keeping the button pressed.

#### Sections of modes:

- [1] – Firefly modes, [2] – Main modes, [3] – Turbo modes, [4] – Strobe modes

#### In OFF state:

1 click: To turn on the last used mode.

Press and hold: To turn on Firefly1 mode [Section 1]. Keeping button pressed will start cycling through modes: Firefly1 - Firefly2 - Firefly3 - Main1 - Main2 - Main3 - Turbo1.

### In ON state:

1 click: To turn off the flashlight.

Press and hold: To start cycling through the modes of relevant Section.

### The same in OFF & ON states:

2 clicks: To turn on Main mode [Section 2]. Another double click will switch between chosen modes in [Section 1] and [Section 2].

3 clicks: To turn on Turbo mode [Section 3].

4 clicks: To turn on Strobe mode [Section 4].

**Automemorizing.** After switching off the last used mode is memorized for quick access at next switching on.

**Safe high brightness modes.** Turbo modes give maximum brightness until the temperature of the flashlight and discharge current of the battery don't exceed critical values.

**Digital Light Stabilization & Safe Soft-Start System** allows to increase runtime, get longer lifetime of rechargeable battery and protect it from overdischarge or overheating.

**Active temperature control.** When the temperature of the flashlight becomes close to +58 °C, brightness decreases to safe value, allowing the flashlight to avoid overheating for a long period of time. In conditions of good air-cooling the flashlight delivers light without stepping down.

**Warning indication** shows the battery level and the temperature inside the flashlight.

**Low battery level.** When battery level is approximately <25%, the color LED will show the warning level by flashing orange once in 2 seconds. With further voltage reduction brightness will start to decrease in steps for safety of the battery and user. If brightness of the mode (except Firefly modes and Main1) is approximately <25% from nominal value, the main LED will flash 2 times. Critical battery level approximately <10% is indicated by flashing red once a second.

**High temperature.** When the temperature increases to the warning level, the color LED flashes orange 3 times once in 2 seconds. At critical level it flashes red 3 times once in 1 second. Brightness starts to reduce to safe level.

**Lock-out function.** Unscrew the tailcap to 1/4 for the protection from accidental switching on. State Indication will be turned off.

**Multicolor State Indication.** Short flashes every 4 seconds show the battery level even in OFF state (until battery level becomes lower than the critical one). The indication also helps to find the flashlight in the dark.

**Switching Multicolor State Indication ON/OFF.** Multicolor State Indication has 3 operating modes:

1. The indication is switched off in Firefly modes and in OFF state (by default).
2. The indication is switched on in any state.
3. The indication is switched off in any state.

To change the operating mode, unscrew the tailcap to 1/4 while the flashlight is off, press the button and keeping the button pressed

tighten and unscrew the tailcap again. Indication operating modes will switch cyclically. The settings will be memorized even when battery is changed. Ultra-low current consumption allows color indication to work for maximum period of time.

## ! Warnings

For stable operation of the flashlight we recommend branded 18650 Li-Ion batteries no more than 70 mm long with at least 10A discharge current.

The flashlight can get hot in Turbo modes, Strobe2 and Strobe3 quickly and discharge the battery with high current. Don't leave it without your attention as very bright light might heat objects and cause fire. It is forbidden to charge the battery inside the flashlight when the ambient temperature is below 0 °C.

1. Always follow the instructions from this manual and recommendations on battery usage.
2. Apply only the recommended power sources.
3. Do not reverse battery polarity.
4. Do not modify or recast the flashlight and its components as it will deprive you of the warranty.
5. Do not allow water or any other liquid to leak into the flashlight.
6. Do not aim a switched-on flashlight at people's or animals' eyes – it can cause temporary blindness.
7. Do not allow children to use the flashlight without your assistance.

**The producer will not be liable for any harm done to the user if it was caused by improper use of the product.**

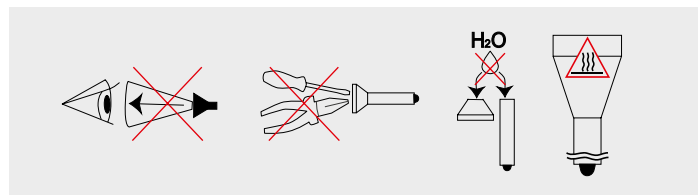

## Care and Storage

It is recommended to clean the threads and O-rings off dirt and old grease once or twice per year. Remember that reliable protection from water and dust cannot be provided by worn out sealing. The fouling as well as lack of lubricant cause fast wear-out of threads and sealing rings.

### To clean the threads do the following:

1. Unscrew the tailcap and remove the sealing ring carefully with a toothpick (do not use sharp metal things as they can damage the ring).

2. Wipe the sealing ring thoroughly with a soft cloth (or tissue). Do not use solvents. If the sealing ring is worn out or damaged replace it by a new one.
3. Clean the metal threads with a brush using ethanol. Be careful not to allow the applied liquid to get inside the flashlight or tailcap as it can cause fails in functionality of the flashlight.

After cleaning lubricate the thread and the sealing ring with polyal-phaolefin-based silica grease, e.g. Nyogel 760G. The application of other types of grease is unacceptable. In case of active operation and exploitation in dusty environments, it is recommended to perform cleaning and lubricating of the parts as often as required.

**WE DO NOT RECOMMEND** to leave power sources inside the flashlight for a long storage period, as batteries (especially non-rechargeable) can leak for various reasons and damage the inner parts of the flashlight. If you want to keep your flashlight in a stand-by state with batteries in, previously install new and high-quality batteries, store the flashlight in acceptable for batteries operational temperature and revise the batteries' state at least once a month. If you have noticed any signs of defects, withdraw the batteries from the flashlight and dispose of them.

## Warranty and Service

Armytek provides free warranty repairs for 10 years (excluding batteries, chargers, switches and connectors, which have 2-year warranty) from the date of purchase if there is a document confirming the purchase. The warranty does not extend to damage during:

1. Improper usage.
2. Attempts to modify or repair the flashlight by nonqualified specialists.
3. Application in chlorinated, contaminated liquids or sea water.
4. Immersion into liquids in case of broken leakproofness.
5. Exposure to high temperatures and chemicals, including the liquids from defected batteries.
6. Usage of low-quality batteries.

### Armytek

Germany, 10551 Berlin, Jonasstraße 6  
+1 (206) 785-9574, [service@armytek.com](mailto:service@armytek.com)  
[www.armytek.com](http://www.armytek.com)

Vielen Dank, dass Sie sich für Armytek, entschieden haben.  
Vor dem Gebrauch sehen Sie sich bitte Anleitung an.

## Spezifikation

**Stirnlampe:** einfache Bedienung mit einer Hand, zuverlässige Befestigung am Kopf. Kompaktes Gehäuse ohne lange zylindrische Teile, unzuverlässige Gummiverbindungen und überflüssige Elemente. Die Lampe lässt sich leicht anbringen und abnehmen und kann in der Halterung um 180° gedreht werden. Eine Schnellfixierung in Form eines Gummirings gewährleistet zusätzlichen Halt

**Eine Taschenlampe für den Alltag:** kompaktes Gehäuse, bequemer seitlicher Bedienknopf, spezielle Mattierung ohne scharfe Strukturen, integrierter kräftiger Magnet und robuster abnehmbarer Stahlclip

**Fahrradlampe:** Gehäuse aus stabilem und leichtem Flugzeugaluminium, erhöhte Bruchfestigkeit, neue Federn zum besseren Schutz der Batterie und des Impulsgebers. Konstantes Licht ohne Flackern, Halterung für die schnelle Montage im Lieferumfang

- Tageslichtähnliche Diode mit einem hohen CRI-Koeffizienten >90 und einer Farbtemperatur von 4500K für eine möglichst natürliche Farbwiedergabe
- Unglaublich leistungsstarker Lichtstrahl

- Die leistungsstarke Elektronik gewährleistet eine beeindruckende Lichtausbeute von 1600 Lumen und rekordverdächtige 6.5 Monate Leuchtdauer im Glühwürmchen-Modus. Konstant helles Licht auch bei niedrigen Temperaturen und nicht vollständig geladenem Akku
- Mehrfarbige Anzeige von Temperatur, Ladezustand und Status mit der Möglichkeit, auszuschalten
- Komfortabler breiter Lichtstrahl durch vollständig erneuertes optischen Systems, die TIR-Linse ist durch gehärtetes Glas mit helligkeitsverstärkender Beschichtung bruchgeschützt
- Die innovative Technologie ermöglicht die Verwendung von 18650 Li-Ion-Akkus mit einem Entladestrom von 10A und bietet vollständigen Schutz vor Kurzschlüssen, selbst wenn der Magnetanschluss mit Metallgegenständen in Kontakt kommt
- Schutz vor Überhitzung über +58 °C in Echtzeit
- Schutz vor Wasser, Schmutz und Staub nach IP68 – die Lampe leuchtet sogar in einer Tiefe von 10 Metern. Übersteht den Fall aus einer Höhe von bis zu 10 Metern
- Zuverlässiger und feuchtigkeitsbeständiger Magnetanschluss

<b>Modellbezeichnung</b>	<b>Wizard C2 Pro Nichia (Warm)</b>	
<b>Leuchtdiode/Optik</b>	Nichia 144AR/TIR	
<b>Helligkeitsstabilisierung</b>	VOLLES Licht (Dauerlicht)	
<b>Lichtstrom</b>	1600 lm	
<b>Spitzenlichtstärke</b>	3200 cd	
<b>Zentraler Kegel : Seitliche Ausleuchtung</b>	70°:120°	
<b>Leuchtweite</b>	113 m	
<b>Betriebsarten, Lichtstrom und Funktionsdauer (Zeit ermittelt mit Akku 18650 Li-Ion 3500 mAh vor dem Abfall der Helligkeit auf 10% vom ursprünglichen Wert)</b>	<b>Turbo2</b>	1600 lm/2 h 55 min (440 lm nach 1 min)
	<b>Turbo1</b>	750 lm/3 h (440 lm nach 5 min)
	<b>Basis3</b>	250 lm/6 h 40 min
	<b>Basis2</b>	90 lm/16 h
	<b>Basis1</b>	34 lm/43 h
	<b>Glühwürmchen3</b>	4.6 lm/12 Tage
	<b>Glühwürmchen2</b>	1 lm/40 Tage
	<b>Glühwürmchen1</b>	0.1 lm/200 Tage
	<b>Stroboskop3</b>	1600 lm/10 Hz/6 h 20 min (440 lm nach 2 min)
	<b>Stroboskop2</b>	1600 lm/1 Hz/13 h (440 lm nach 8 min)
<b>Stroboskop1</b>	90 lm/1 Hz/71 h	
<b>Energieversorgung</b>	1x18650 Li-Ion	
<b>Länge/Gehäusedurchmesser/Kopfdurchmesser</b>	112 mm/20.4 mm/33 mm	
<b>Gewicht ohne/mit Akku</b>	65 g/115 g	
<b>Untertauchen und Schlagfestigkeit</b>	IP68, 10 m bis zu 2 h. Sturz aus einer Höhe bis 10 m	

- Alle oben angegebenen Daten wurde durch Messungen gemäß dem Standard ANSI/NEMA FL1-2009 erhalten. Tests werden mit der mitgelieferten Batterie durchgeführt. Die Daten können je nach Umgebungsbedingungen, Wärmeableitung und anderen Faktoren variieren.

# Lieferumfang

Taschenlampe, Akku 18650 Li-Ion 3500 mAh, magnetische USB-Aufladung, Stirnhalterung, Clip, Fahrradhalterung ABM-01, 2 Ersatz-Befestigungsringe, Benutzeranleitung.

**Der Hersteller behält sich das Recht vor, die Ausstattung nach eigenem Ermessen zu modifizieren, ohne die Anleitung zu ändern. Die Spezifizierung kann ohne vorherige Ankündigung geändert werden.**

# Inbetriebnahme

## FÜR BATTERIEEINBAU/WECHSEL:

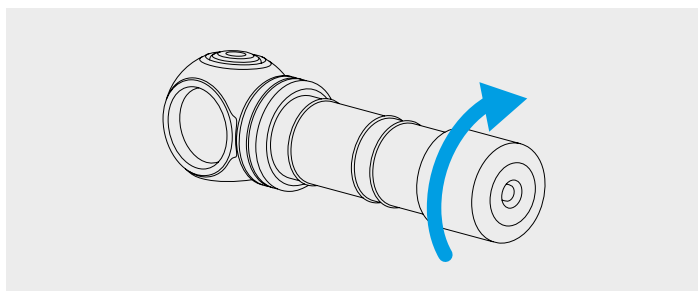

1. Schrauben Sie die hintere Abdeckung ab.
2. Legen Sie die Batterie mit dem positiven Kontakt (+) in Richtung Taschenlampenkopf ein.
3. Bringen Sie die hintere Abdeckung der Taschenlampe wieder an und schrauben Sie sie bis zum Anschlag ein.

Die Taschenlampe ist betriebsbereit.

## ANSCHLUSS DER MAGNETISCHEN AUFLADUNG:

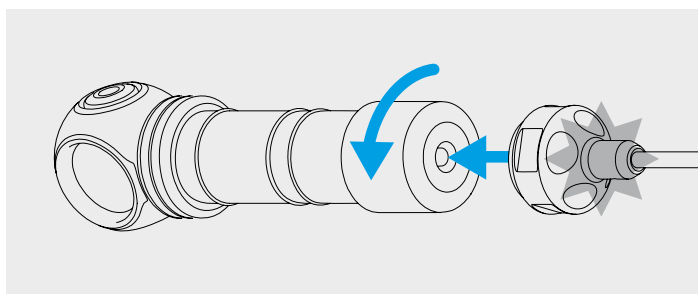

Schrauben Sie die hintere Abdeckung der Taschenlampe um 1/4 ab und schließen Sie das magnetische Ladegerät an der Rückseite der Taschenlampe an.

## FARBDISPLAY DES LADEGERÄTES

### Das Ladegerät ist nicht angeschlossen:

- Konstant grün – Gerät im Standby-Modus.

### Das Ladegerät ist angeschlossen:

- Grün blinkend – der Spannungspegel der Batterie wird gerade bewertet.
- Rot blinkend – schrauben Sie die hintere Abdeckung der Taschenlampe um 1/4 ab, um den Ladevorgang zu starten.
- Orange blinkend – die USB-Ausgangsspannung des Netzteils zu niedrig ist, um den Ladevorgang fortzusetzen, oder dass ein schlechter Kontakt zwischen Ladegerät und Akku besteht. Reinigen Sie die hintere Abdeckung und die Gewinde der Laternenteile und verwenden Sie eine andere Stromquelle.
- Konstant rot – Laden mit nominalem Ladestrom.
- Konstant orange – die USB-Ausgangsspannung des Netzteils zu niedrig ist und der Ladestrom möglicherweise reduziert wird.
- Konstant grün – Aufladung abgeschlossen.

# Steuerung

**Vorbereitung auf die Arbeit:** Schrauben Sie die hintere Lampenabdeckung zu.

## EINFACHE STEUERUNG

**Modi:** Glühwürmchen1, Glühwürmchen2, Basis-Modi, Turbo-Modus (zuletzt in erweiterter Steuerung verwendet, Turbo2 standardmäßig).

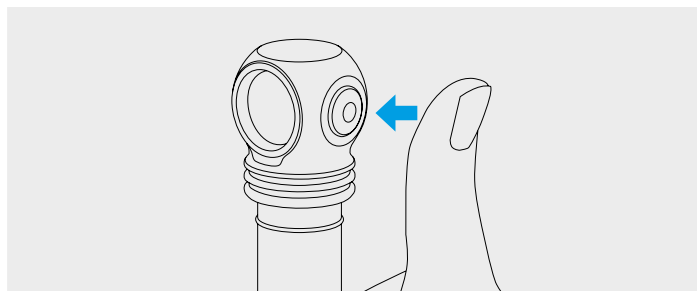

### Inaktivierter Status:

1 Klick: Schalten des zuletzt verwendeten Modus ein.

Gedrückt halten: Einschalten des Wechsels von Glühwürmchen-Modus. Lassen Sie die Taste los, um auszuwählen. Durch das weitere Festhalten der Taste beginnt der zyklische Wechsel der Basis-Modi.

### Aktivierter Status:

1 Klick: Ausschalten der Lampe.

Gedrückt halten: Übergang von jedem beliebigen Modus zum zyklischen Wechsel der Basis-Modi. Vom Modus Glühwürmchen1 beginnt der Wechsel der Basis-Modi nach dem Wechsel der Glühwürmchen-Modi. Lassen Sie die Taste los, um auszuwählen.

2 Klicks: Einschalten des Turbo-Modus aus jedem beliebigen Modus. Werden Sie erneut zweimal klicken, dann kehren Sie zum zuletzt verwendeten Modus zurück.

## ERWEITERTE STEUERUNG

Um zwischen den Steuerungsarten zu wechseln, schrauben Sie die hintere Abdeckung der ausgeschalteten Lampe um 1/4 ab, drücken Sie die Taste und ziehen Sie die Abdeckung fest, während Sie die Taste gedrückt halten.

**Modusabschnitte:** [1] – Glühwürmchen-Modi, [2] – Basis-Modi, [3] – Turbo-Modi, [4] – Stroboskop-Modi

#### **Inaktivierter Status:**

1 Klick: Schalten des zuletzt verwendeten Modus ein.

Gedrückt halten: Einschalten des Glühwürmchen1-Modus [Abschnitt 1]. Durch das weitere Festhalten der Taste beginnt der zyklische Wechsel der Modi: Glühwürmchen1 - Glühwürmchen2 - Glühwürmchen3 - Basis1 - Basis2 - Basis3 - Turbo1.

#### **Aktivierter Status:**

1 Klick: Ausschalten der Lampe.

Gedrückt halten: Zyklischer Wechsel der Modi im aktuellen Abschnitt.

#### **Jeder beliebige Status:**

2 Klicks: Einschalten des Basis-Modus [Abschnitt 2]. Werden Sie erneut zweimal klicken, schaltet man zwischen gewählten Modi im [Abschnitt 1] und [Abschnitt 2] um.

3 Klicks: Einschalten des Turbo-Modus [Abschnitt 3].

4 Klicks: Einschalten des Stroboskop-Modus [Abschnitt 4].

**Automatische Speicherung.** Nach dem Ausschalten speichert die Taschenlampe die zuletzt gewählte Betriebsart für den schnellen Zugriff beim nächsten Einschalten.

**Sichere Modi mit hoher Helligkeit.** Die Turbo-Modi gewährleisten eine hohe Helligkeit der Taschenlampe, solange ihre Temperatur und der Stromverbrauch des Akkus kritische Werte nicht überschreiten.

**Das System der digitalen Stabilisierung und des sicheren Soft-Starts** ermöglicht es, die Betriebszeit der Taschenlampe und die Lebensdauer der Batterie zu verlängern und sie vor übermäßiger Entladung oder Überhitzung zu schützen.

**System der aktiven Termokontrolle.** Beim Erreichen der Temperatur der Taschenlampe von +58 °C wird die Helligkeit auf den sicheren Wert abgesenkt, so dass die Taschenlampe lange Zeit nicht überhitzt wird. Bei guter Kühlung funktioniert die Taschenlampe, ohne dass die Helligkeit abnimmt.

**Die Warnanzeige zeigt den Ladezustand und die Temperatur der Taschenlampe an.**

**Niedriger Ladezustand.** Wenn der Ladezustand unter ca. 25% liegt, zeigt eine farbige LED den Warnpegel an, wobei die orangefarbene LED alle 2 Sekunden einmal blinkt. Fällt die Spannung weiter ab, beginnt die Helligkeit schrittweise abzunehmen, um die Sicherheit des Akkus und des Anwenders zu gewährleisten. Wenn die Helligkeit des Modus (mit Ausnahme der Glühwürmchen-Modi und Basis1) unter ca. 25% des Nennpegels fällt, blinkt die Basisdiode 2 Mal. Bei einem kritischen Ladungspegel unter etwa 10% blinkt die Farbdiode einmal pro Sekunde rot.

**Hohe Temperatur.** Wenn die Temperatur auf die Warnstufe ansteigt, blinkt die Farbdiode alle 2 Sekunden 3 Mal orange. Bei kritischen Akkuverten blinkt die Farbdiode 3-mal pro Sekunde rot. Helligkeit verringert sich bis zu einem sicheren Wert.

**Sperrfunktion.** Um zu verhindern, dass die Taschenlampe versehentlich eingeschaltet wird, schrauben Sie die hintere Abdeckung um 1/4 ab. Die Farbstatusanzeige wird ebenfalls deaktiviert.

**Farbliche Zustandsanzeige.** Kurze Blinkimpulse alle 4 Sekunden zeigen den Ladezustand an, auch wenn die Taschenlampe ausgeschaltet ist (bis der Ladezustand unter den kritischen Wert fällt). Die Anzeige ermöglicht es Ihnen auch, die Taschenlampe im Dunkeln wiederzufinden.

**Ein/Ausschalten der farbigen Statusanzeige.** Farbstatusanzeige hat 3 Betriebsmodi:

1. Die Anzeige ist im Glühwürmchen-Modus und im Aus-Zustand deaktiviert (standardmäßig).
2. Die Anzeige ist in jedem Zustand eingeschaltet.
3. Die Anzeige ist in jedem Zustand ausgeschaltet.

Zur Änderung des Betriebsmodus von der Farbanzeige, schrauben Sie die hintere Abdeckung um 1/4 ab, drücken Sie den Knopf und schrauben Sie sie bei gedrückter Taste ein und schrauben Sie die Abdeckung wieder ab. Anzeigebetriebsmodus wird um den Ring herum umgeschaltet. Modus wird gespeichert, auch wenn die Batterien gewechselt werden. Der ultra-niedrige Stromverbrauch sorgt für eine maximale Betriebszeit des Farbdisplays.

## **! Warnung**

Für einen stabilen Betrieb der Taschenlampe empfehlen wir 18650 Li-Ion-Markenbatterien mit einer Länge von nicht mehr als 70 mm und einem Entladestrom von mindestens 10A verwenden.

Im Turbo-Modi, Strobe2 und Strobe3 kann sich die Taschenlampe schnell erwärmen und die Batterie mit hohem Strom entladen. Lassen Sie die Taschenlampe nicht unbeaufsichtigt, da starkes Licht in der Nähe befindliche Objekte stark erwärmen und sogar ein Feuer verursachen kann. Laden Sie den Akku nicht in der Taschenlampe auf, wenn die Umgebungstemperatur unter 0 °C liegt.

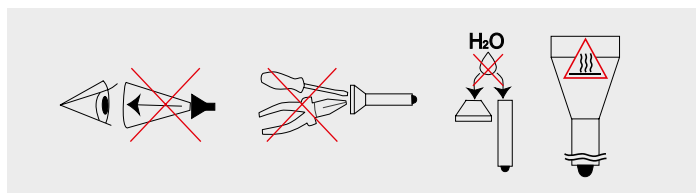

1. Die vorliegende Bedienanleitung und die Empfehlungen für den Einsatz der Stromversorgungselemente sind stets einzuhalten.
2. Bitte verwenden Sie ausschließlich die empfohlenen Stromversorgungselemente.
3. Beachten Sie die Polung der Anschlüsse.
4. Vermeiden Sie Umbau oder Modifizierung der Taschenlampe oder ihrer Komponenten, weil dadurch der Garantieanspruch erlischt.
5. Vermeiden Sie das Eindringen von Wasser oder sonstiger Flüssigkeiten in das Innere der Taschenlampe.
6. Richten Sie niemals den Lichtstrahl der Taschenlampe in die Augen von Menschen oder Tieren – das kann eine kurzzeitige Erblindung hervorrufen.



7. Geben Sie niemals die Taschenlampe unbeaufsichtigt in Kinderhand.

**Der Hersteller haftet nicht für Schäden jedweder Art, die der Nutzer aufgrund falscher Bedienung erleidet.**

---

## Wartung und Aufbewahrung

Es wird empfohlen, das Gewinde und die Dichtringe der Taschenlampe 1-2 Mal im Jahr von Schmutz und altem Schmiermittel zu reinigen. Bitte beachten Sie, dass verschlissene Dichtringe kein guter Schutz der Taschenlampe vor Wasser oder Staub sind. Verschmutzung und fehlendes Schmiermittel führen zu einem schnellen Verschleiß des Gewindes und der Dichtungen.

### Reinigen des Gewindes:

1. Rückwärtigen Deckel abschrauben und Dichtring entnehmen, indem er vorsichtig mit einem Zahnstocher o. ä. angehoben wird (die Verwendung von spitzen/scharfen Metallgegenständen kann den Dichtring beschädigen).
2. Dichtring sorgfältig mit einem weichen Tuch (Papierserviette) ohne Lösungsmittel zu verwenden abreiben. Sollte der Dichtring verschlissen oder beschädigt sein, muss er gegen einen neuen ausgetauscht werden.
3. Metallgewinde sorgfältig mittels einer Bürste und Äthylalkohol reinigen. Ein Eindringen des Äthylalkohols in der Taschenlampe ist zu vermeiden, weil das Funktionsstörungen zur Folge haben könnte.

Nach Abschluss der Reinigungsarbeiten muss das Gewinde und der eingesetzte Dichtungsring neu mit Silikonfett auf der Basis von Polyalphaolefinen (PAO) gefettet werden, z.B., Nyogel 760G. Die Verwendung von anderen Schmierstoffen ist nicht zulässig. Bei aktiver Verwendung oder Einsatz in stark staubhaltigem Milieu wird empfohlen, bei Bedarf eine Reinigung und Schmierung vorzunehmen.

**ES WIRD NICHT EMPFOHLEN**, die Stromversorgungselemente (besonders solche, die nicht wieder aufgeladen werden können) bei längerer Lagerung in der Taschenlampe zu belassen, da sie auslaufen und das Leuchteninnere beschädigen können. Bei Lagerung der Leuchte im einsatzbereiten Zustand mit eingesetzten Stromzellen sollten vorsorglich neue und aufgeladene Elemente eingesetzt werden, unter Beachtung der Lagertemperatur und mindestens monatlicher Zustandsprüfung. Sobald die Stromelemente Anzeichen für eine Beschädigung aufweisen, sollten sie unverzüglich aus der Taschenlampe genommen und aus dem Verkehr gezogen werden.

## Garantie und Service

Eine kostenlose Garantiereparatur gilt 10 Jahre lang (mit Ausnahme von Batterien, Ladegeräten, Tasten und Anschlüssen, für die eine Garantie von 2 Jahren gilt) ab Kaufdatum, das durch den Beleg bestätigt wird. Die Garantie deckt keine Schäden in folgenden Fällen ab:

1. Unvorschriftsmäßige Verwendung.
2. Versuche, die Geräte von einem nicht zertifizierten Handwerker zu ändern oder reparieren lassen.
3. Gebrauch in chlorierten, kontaminierten Flüssigkeiten oder Meerwasser.
4. Eintauchen in Flüssigkeit, wenn die Dichtigkeit beeinträchtigt ist.
5. Hitze- oder Chemikalieneinwirkung, einschließlich der Flüssigkeiten aus ausgefallenen Batterien.
6. Verwendung der qualitativ mangelhaften Batterien.

### Repräsentanz in Deutschland

Deutschland, 10551 Berlin, Jonasstraße 6  
+49 (30) 279-983-25, [service@armytekstore.de](mailto:service@armytekstore.de)  
[www.armytekstore.de](http://www.armytekstore.de)

# FRA MANUEL D'UTILISATEUR

Merci d'avoir choisi le produit Armytek.

Nous vous prions de prendre connaissance de la notice avant l'utilisation.

## Spécifications

**Lampe frontale :** opération facile d'une seule main, support frontal sécuritaire. Boîtier monobloc sans longs fils, connecteurs en caoutchouc peu fiables ou fixateurs inutiles. La lampe est facile à installer, à retirer et à faire pivoter à 180° dans son support. L'anneau en caoutchouc à dégagement rapide offre un point de fixation supplémentaire

**Lampe torche pour tous les jours :** boîtier compact, bouton latéral pratique, anodisation mate spéciale sans relief irritant, puissant aimant intégré et clip amovible en acier

**Lampe pour vélo :** boîtier en aluminium de qualité aéronautique durable et léger, résistance aux chocs améliorée, nouveaux ressorts pour une meilleure protection de la batterie et du driver. Lumière constante sans scintillement, support à dégagement rapide inclus

• Diode émettant une lumière de couleur semblable à celle du soleil, avec un CRI élevé >90 et une température de couleur de 4500K pour une vision des couleurs aussi naturelle que possible

• Flux de lumière incroyablement puissant pour cette teinte

• Une électronique puissante fournit un impressionnant flux de lumière de 1600 lumens et un record de 6.5 mois en mode Luciole. Lumino-

sité constante même à basse température et lorsque la batterie n'est pas complètement chargée

• Indicateur multicolore de la température, du niveau de charge et de l'état de fonctionnement, et pouvant être éteint

• Faisceau large et pratique grâce à un système optique entièrement repensé, lentille TIR protégée contre les rayures par un verre antireflet trempé

• La technologie innovante vous permet d'utiliser n'importe quelle batterie Li-Ion 18650 avec un courant de décharge de 10A, tout en offrant une protection complète contre les courts-circuits, et ce, même en cas de contact du port magnétique avec des objets métalliques

• Protection active et en temps réel contre la surchauffe au-dessus de +58 °C

• Protection totale contre l'eau, la saleté et la poussière selon la norme IP68 : la lampe continue de fonctionner jusqu'à une profondeur de 10 mètres. Résiste à des chutes pouvant aller jusqu'à 10 mètres de hauteur

• Port magnétique fiable et étanche

Nom du modèle	Wizard C2 Pro Nichia (Warm)	
LED/Type d'optique	Nichia 144AR/TIR	
Stabilisation de la luminosité	COMPLÈTE (lumière constante)	
Flux lumineux	1600 lm	
Force maximale de la lumière	3200 cd	
Un faisceau focalisé : Un faisceau large	70°:120°	
Portée lumineuse	113 m	
Modes, flux lumineux et temps de fonctionnement (les mesures ont été faites pour batterie 18650 Li-Ion 3500 mAh avant que la luminosité ne tombe à 10% de la luminosité d'origine)	Turbo2	1600 lm/2 h 55 min (440 lm au bout de 1 min)
	Turbo1	750 lm/3 h (440 lm au bout de 5 min)
	Base3	250 lm/6 h 40 min
	Base2	90 lm/16 h
	Base1	34 lm/43 h
	Luciole3	4.6 lm/12 jours
	Luciole2	1 lm/40 jours
	Luciole1	0.1 lm/200 jours
	Strob3	1600 lm/10 Hz/6 h 20 min (440 lm au bout de 2 min)
	Strob2	1600 lm/1 Hz/13 h (440 lm au bout de 8 min)
Strob1	90 lm/1 Hz/71 h	
Alimentation	1x18650 Li-Ion	
La longueur/diamètre du corps/diamètre de la tête	112 mm/20.4 mm/33 mm	
Poids sans/avec batterie	65 g/115 g	
Immersion dans l'eau et Résistance aux chocs	IP68, 10 m de profondeur pendant 2 h. Chute d'une hauteur allant jusqu'à 10 m	

► Toutes les données présentées ci-dessus ont été mesurées conformément à la norme ANSI/NEMA FL1-2009. Les tests sont effectués sur la batterie fournie. Les données peuvent varier en fonction des conditions environnementales, de la dissipation thermique et d'autres facteurs.

# Contenu de livraison

Lampe, batterie 18650 Li-Ion 3500 mAh, chargeur USB magnétique, clip, support frontal, support pour vélo ABM-01, 2 joints toriques de rechange, manuel d'utilisateur.

**Le fabricant se réserve le droit de modifier la configuration à sa propre convenance sans apporter de modifications au manuel. Les spécifications peuvent être modifiées sans avis préalable.**

## Préparations préalables

### POUR INSTALLER/REPLACER LA BATTERIE :

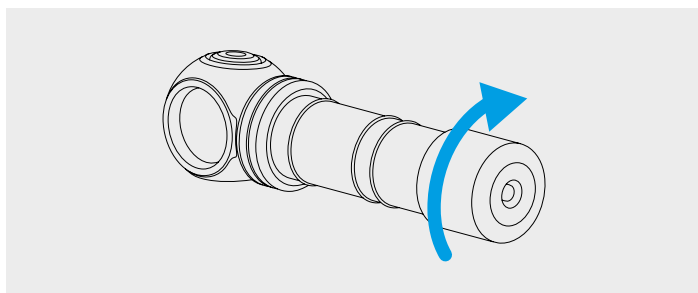

1. Dévisser le couvercle arrière de la lampe.
2. Insérez la batterie avec le contact positif (+) vers la tête de la lampe.
3. Remettez le couvercle arrière de la lampe en place et serrez complètement.

La lampe est prête à être utilisée.

### LE CHARGEMENT MAGNÉTIQUE :

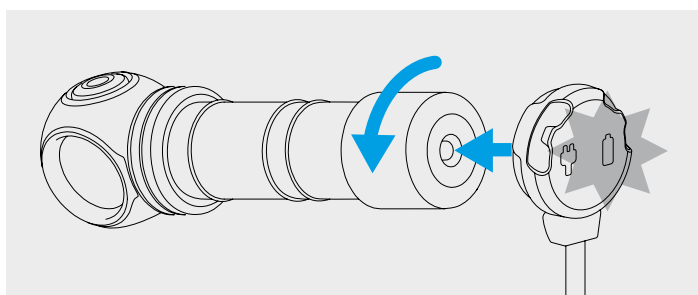

Dévisser le couvercle arrière de la lampe à 1/4 et connectez le chargeur magnétique à la partie arrière de la lampe.

### INDICATEURS D'ÉTAT DE CHARGEUR

#### Le chargeur n'est pas connecté :

- Vert constant – l'appareil est en mode d'attente.

#### Le chargeur est connecté :

- Vert clignotant – la mesure de niveau de tension dans la batterie est en cours.

- Rouge clignotant – dévissez le couvercle arrière de la lampe à 1/4 pour débiter le chargement.
- Orange clignotant – la tension de sortie USB du bloc d'alimentation est trop faible pour continuer à charger correctement, ou bien il y a un mauvais contact entre le chargeur et la batterie. Nettoyez le couvercle arrière et les filets des pièces de la lampe, ou utilisez une autre source d'alimentation.
- Rouge constant – chargement avec courant de charge nominal.
- Orange constant – la tension de sortie USB du bloc d'alimentation est trop faible et il est possible que le courant de charge soit réduit.
- Vert constant – le chargement est terminé.

## Mode d'exploitation

**Préparation à l'utilisation:** Dévissez le couvercle arrière de la lampe.

### COMMANDE FACILE

**Modes:** Luciole1, Luciole2, Modes de Base, Mode Turbo (dernier utilisé dans la Commande étendue, Turbo2 par défaut).

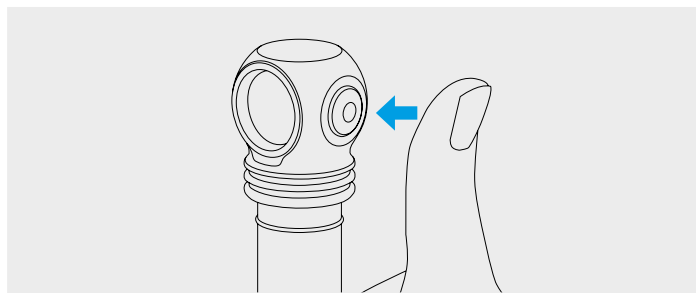

#### Etat éteint:

1 clic: Lancement du dernier mode utilisé.

Appui et maintien: Lancement du défilement des Lucioles. Relâchez le bouton pour choisir. Le maintien prolongé déclenche le défilement cyclique des modes de Base.

#### Etat allumé:

1 clic: Extinction de la lampe.

Appui et maintien: Passage au défilement cyclique des modes de Base à partir de tout mode. A partir du mode Luciole1 le défilement des modes de Base commence après le défilement des Lucioles. Relâchez le bouton pour choisir.

2 clics: Déclenchement du Turbo à partir de tout mode. Double clic répété – retour vers le dernier mode utilisé.

### COMMANDE ETENDUE

Pour changer le type de commande, dévissez de 1/4 le couvercle arrière de la lampe éteint, appuyez sur le bouton et fermez le couvercle, en maintenant le bouton appuyé.

**Section des modes:** [1] – Lucioles, [2] – Modes de Base, [3] – Modes Turbo, [4] – Stroboscopes

### Etat éteint:

1 clic: Lancement du dernier mode utilisé.

Appui et maintien: Allumage de la Luciole1 [Section 1]. Le maintien prolongé déclenche le défilement cyclique des modes: Luciole1 - Luciole2 - Luciole3 - Base1 - Base2 - Base3 - Turbo1.

### Etat allumé:

1 clic: Extinction de la lampe.

Appui et maintien: Défilement cyclique des modes dans la Section actuelle.

### Tout état:

2 clics: Allumage du mode de Base [Section 2]. Un double clic répété permet de changer de modes dans la [Section 1] et la [Section 2].

3 clics: Allumage du mode Turbo [Section 3].

4 clics: Allumage du Strob [Section 4].

**Automémorisation.** Une fois la lampe éteinte, le mode précédemment utilisé est mémorisé pour pouvoir accéder rapidement à ce dernier en rallumant la lampe.

**Modes sécurisés d'une forte luminosité.** Les modes Turbo offrent une forte luminosité de la lampe jusqu'à ce que sa température et le courant de batterie ne dépassent pas les valeurs critiques.

**Le système d'allumage sécurisé (augmentation progressive d'intensité de lumière) et de stabilisation numérique** empêche la décharge excessive ou la surchauffe de la batterie et permet d'augmenter la durée de luminescence et la durée de vie de la batterie.

**Le système de contrôle actif de la température.** A l'approche de +58 °C la température critique de la lampe, la luminosité baisse jusqu'à un niveau de sécurité permettant à la lampe d'éviter la surchauffe. Dans les conditions de bon refroidissement, la luminosité reste constante.

### Indication d'avertissement de la tension et de la température de la lampe.

Niveau bas de charge de la batterie. Lorsque le niveau de charge devient environ <25%, la diode de couleur commence à clignoter en orange une fois toutes les deux secondes. A une nouvelle baisse de tension démarre la diminution graduelle de luminosité permettant d'optimiser l'utilisation de la batterie et d'assurer la sécurité de l'utilisateur. Si la luminosité du mode (sauf des Lucioles et Base1) chute en dessous d'environ 25% du niveau normal, la diode principale clignotera 2 fois. À un niveau de charge critique environ <10%, la diode de couleur clignote en rouge 1 fois par seconde.

**Haute température.** Lorsque la température monte jusqu'au niveau d'alarme, la diode clignote 3 fois toutes les deux secondes. Au niveau critique la diode clignote 3 fois chaque seconde. La luminosité baisse progressivement jusqu'au niveau de sécurité.

**Fonction LOCK.** Pour éviter les allumages intempestifs ou accidentels lors du transport/stockage il faut dévisser le couvercle arrière à 1/4. L'indication en couleur de charge/décharge de la batterie sera aussi désactivée.

**Indication en couleur de charge/décharge de la batterie.** Des clignotements courts toutes les 4 secondes indiquent la tension de la batterie même lorsque la lampe est éteinte (jusqu'à ce que le niveau de charge tombe à un niveau critique). En outre, cela permet de repérer la lampe laissée dans l'obscurité.

### Activer/désactiver l'indication couleur de charge/décharge de la batterie.

L'indication couleur de l'état a 3 modes de fonctionnement :

1. L'indication est désactivée dans les modes Luciole luisant et en état éteint.
2. L'indication est activée dans n'importe quel état.
3. L'indication est désactivée dans n'importe quel état.

Pour modifier le mode de fonctionnement de l'indication couleur il faut dévisser le couvercle arrière à 1/4, presser bouton et sans le relâcher, visser et dévisser le couvercle. La commutation des modes d'indication est cyclique. L'état est mémorisé même après le changement de batterie. Une dépense ultra-faible d'énergie assure un fonctionnement maximal de l'indication en couleur.

## ! Précautions

Pour un fonctionnement stable de la lampe, nous recommandons des batteries originales Li-Ion 18650 d'une longueur maximale de 70 mm et un courant de décharge inférieur à 10A.

Dans les modes Turbo, Strob2 et Strob3, la lampe peut chauffer et la batterie se décharger rapidement. Ne laissez pas la lampe torche sans surveillance, car une lumière puissante peut fortement chauffer les objets à proximité et même provoquer un incendie. Ne chargez pas la batterie de la lampe de poche lorsque la température ambiante est inférieure à 0 °C.

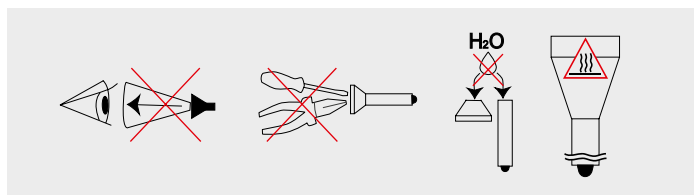

1. Suivez attentivement cette notice et les recommandations d'utilisations des batteries.
2. Utilisez des batteries recommandées.
3. Respectez le sens de la polarité (+/-).
4. N'essayez pas de modifier la lampe et/ou ses composants. Une quelconque modification entraîne l'annulation de la garantie.
5. Ne laissez pas l'eau ou d'autres liquides pénétrer à l'intérieur de la lampe.
6. Ne dirigez pas le faisceau lumineux directement dans les yeux de personnes ou d'animaux. L'intensité lumineuse peut abîmer les yeux et provoquer un aveuglement de courte durée.
7. Toute utilisation de la lampe par les enfants doit s'effectuer sous la surveillance d'un adulte.

**La société décline toute responsabilité quant au risque éventuel de blessure provenant ou résultant de l'usage incorrect du produit.**

# Entretien et stockage

Il est recommandé de nettoyer les filets et les bagues d'étanchéité de la lampe 1-2 fois par an. Enlever le salissement et le vieux lubrifiant de la lampe. N'oubliez pas qu'une résistance fiable à l'eau et à la poussière ne peut pas être assurée par des bagues usées, et que le salissement et le manque de lubrifiant entraînent une usure rapide des joints et des filets.

## Pour nettoyer les filets, vous devez:

1. Dévisser le couvercle arrière et retirer avec précaution la bague d'étanchéité à l'aide d'un cure-dent (l'utilisation d'objets tranchants métalliques peut endommager l'anneau).
2. Essuyer soigneusement la bague d'étanchéité avec un chiffon doux (ou avec une serviette en papier) sans utiliser de solvants. Si la bague d'étanchéité est usée ou endommagée, elle doit être remplacée par une neuve.
3. Nettoyer soigneusement les filets métalliques avec une brosse en utilisant de l'alcool éthylique. Cependant, il faut veiller à ce que l'alcool ne pénètre pas à l'intérieur de la lampe. Cela peut entraîner son dysfonctionnement.

Une fois le nettoyage terminé, les filets et la bague d'étanchéité réinstallés doivent être graissés avec de la graisse silicone à base de polyalphaoléfine, par exemple Nyogel 760G. L'utilisation d'autres lubrifiants est inadmissible. En cas d'utilisation fréquente ou dans les endroits saturés de poussière il est recommandé de nettoyer et de lubrifier suivant les besoins.

**IL EST DECONSEILLE** de laisser les batteries (surtout les piles non rechargeables) dans le compartiment à batteries pendant les périodes de stockage prolongé, car elles peuvent couler et endommager les pièces intérieures de la lampe. Si vous maintenez la lampe avec des batteries à l'état prêt à utiliser, insérez des batteries neuves et rechargées, gardez la lampe à la température autorisée pour les batteries et vérifiez leur état au moins une fois par mois. Si vous remarquez des signes d'endommagement des batteries, retirez-les immédiatement de la lampe et mettez-les hors service.

# Garantie et service

La société garantit la réparation gratuite de la lampe pour une durée de 10 ans à partir de la date d'achat en cas de présence d'un justificatif d'achat (sauf les batteries, chargeurs de batterie, boutons, boîte de contact à fiches dont la garantie est 2 ans). Sont exclus de cette garantie:

1. Exploitation non conforme.
2. Les transformations et les modifications non autorisées.
3. Utilisation dans des liquides chlorés, contaminés ou dans l'eau de mer.
4. L'immersion dans un liquide lorsque l'étanchéité est perturbée.

5. Utilisation à une température élevée ou au contact avec des substances chimiques, notamment le liquide des piles d'alimentation défectueuses.

6. L'utilisation de piles de mauvaise qualité.

## La représentation à EU

Deutschland, 10551 Berlin, Jonasstraße 6  
+49 (30) 279-983-25 • [service@armytekstore.de](mailto:service@armytekstore.de)  
[www.armytekstore.de](http://www.armytekstore.de)

# RUS РУКОВОДСТВО ПОЛЬЗОВАТЕЛЯ

Спасибо, что выбрали продукцию Armytek.

Пожалуйста, ознакомьтесь с инструкцией перед использованием.

## Спецификация

**Налобный фонарь:** простое управление одной рукой, надежное налобное крепление. Цельный корпус без длинных проводов, ненадежных резиновых соединителей и лишних блоков. Фонарь легко устанавливается, снимается и вращается в креплении на 180°. Быстросъемное резиновое кольцо обеспечивает дополнительную фиксацию

**Фонарь на каждый день:** компактный корпус, удобная боковая кнопка, специальное матовое анодирование без острой накатки, сильный встроенный магнит в задней крышке и надежная съемная стальная клипса

**Велофонарь:** корпус из прочного и легкого авиационного алюминия, повышенная ударостойкость, новые пружины для лучшей защиты аккумулятора и драйвера. Постоянный свет без мерцания, быстросъемное крепление в комплекте

• Близкий к солнечному свет диода с высоким коэффициентом CRI >90 и цветовой температурой в 4500K для максимально приближенного к естественному отображения цвета

• Невероятно мощный для данного оттенка поток света

• Мощная электроника обеспечивает впечатляющий световой поток в 1600 люмен и рекордные 6.5 месяцев работы в режиме Светлячок. Постоянная яркость света даже при низких температурах и не полностью заряженном аккумуляторе

• Многоцветная индикация температуры, уровня заряда и состояния с возможностью отключения

• Комфортный широкий луч полностью обновленной оптической системы, TIR-линза защищена от царапин закаленным стеклом с просветляющим покрытием

• Инновационная технология позволяет использовать любые аккумуляторы 18650 Li-Ion с разрядным током 10A и обеспечивает полную защиту от короткого замыкания даже в случае контакта магнитного порта с металлическими предметами

• Активная защита от перегрева выше +58 °C в режиме реального времени

• Полная защита от воды, грязи и пыли по стандарту IP68 – фонарь продолжает работать даже на глубине 10 метров. Выдерживает падение с высоты до 10 метров

• Надежный и водонепроницаемый магнитный порт

Наименование модели	<b>Wizard C2 Pro Nichia (Warm)</b>	
Светодиод/Тип оптики	Nichia 144AR/TIR	
Стабилизация яркости	ПОЛНАЯ (постоянный свет)	
Световой поток	1600 лм	
Пиковая сила света	3200 кд	
Центральное пятно : Боковая засветка	70°:120°	
Дальность света	113 м	
Режимы, световой поток и время работы (испытания проводились на аккумуляторе 18650 Li-Ion 3500 мАч до падения яркости к 10% от первоначальной)	<b>Турбо2</b>	1600 лм/2 ч 55 мин (440 лм после 1 мин)
	<b>Турбо1</b>	750 лм/3 ч (440 лм после 5 мин)
	<b>Базовый3</b>	250 лм/6 ч 40 мин
	<b>Базовый2</b>	90 лм/16 ч
	<b>Базовый1</b>	34 лм/43 ч
	<b>Светлячок3</b>	4.6 лм/12 д
	<b>Светлячок2</b>	1 лм/40 д
	<b>Светлячок1</b>	0.1 лм/200 д
	<b>Строб3</b>	1600 лм/10 Гц/6 ч 20 мин (440 лм после 2 мин)
	<b>Строб2</b>	1600 лм/1 Гц/13 ч (440 лм после 8 мин)
<b>Строб1</b>	90 лм/1 Гц/71 ч	
Элементы питания	1x18650 Li-Ion	
Длина/Диаметр тела/Диаметр головы	112 мм/20.4 мм/33 мм	
Вес без/с питанием	65 г/115 г	
Погружение и Ударостойкость	IP68, 10 м до 2 ч. Падение с высоты до 10 м	

▶ Все приведенные выше данные получены в результате измерений по стандарту ANSI/NEMA FL1-2009. Тесты выполнены на аккумуляторе в комплекте. Данные могут отличаться в зависимости от условий окружающей среды, рассеивания тепла и других факторов.

# Комплектация

Фонарь, аккумулятор 18650 Li-Ion 3500 мАч, магнитная USB зарядка, клипса, налобное крепление, велосипедное крепление АВМ-01, 2 запасных уплотнительных кольца, инструкция.

**Производитель оставляет за собой право изменять комплектацию по своему усмотрению, не внося изменений в инструкцию. Спецификация может быть изменена без предварительного уведомления.**

## Подготовка к работе

### ДЛЯ УСТАНОВКИ/ЗАМЕНЫ ЭЛЕМЕНТА ПИТАНИЯ

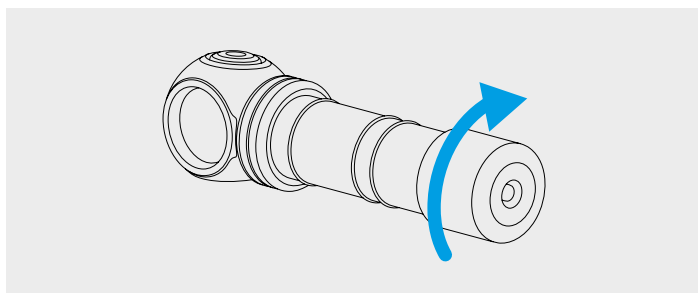

1. Открутите заднюю крышку фонаря.
2. Вставьте элемент питания положительным контактом (+) к головной части фонаря.
3. Установите на место заднюю крышку фонаря и закрутите до упора.

Фонарь готов к работе.

### ПОДКЛЮЧЕНИЕ МАГНИТНОЙ ЗАРЯДКИ

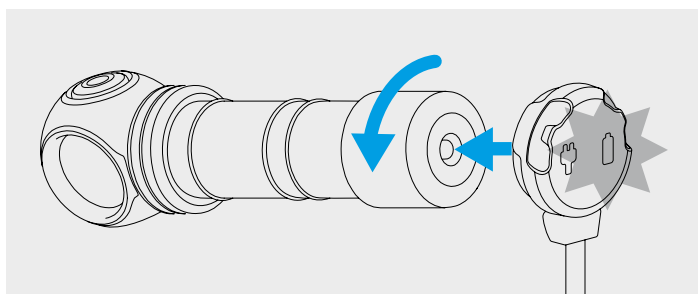

Открутить заднюю крышку фонаря на 1/4 и подключить магнитное зарядное устройство к задней части фонаря.

### ЦВЕТНАЯ ИНДИКАЦИЯ ЗАРЯДНОГО УСТРОЙСТВА

**Зарядное устройство не подключено:**

- Зеленый постоянный — устройство в режиме ожидания.

**Зарядное устройство подключено:**

- Зеленый мигающий — идет оценка уровня напряжения на аккумуляторе.
- Красный мигающий — открутите заднюю крышку фонаря на 1/4 для начала зарядки.
- Оранжевый мигающий — выходное напряжение USB источника питания слишком низкое для корректного продолжения зарядки или плохой контакт между зарядным устройством и аккумулятором. Очистите заднюю крышку и резьбу частей фонаря, используйте другой источник питания.
- Красный постоянный — идет зарядка номинальным зарядным током.
- Оранжевый постоянный — выходное напряжение USB источника питания слишком низкое, зарядный ток может быть снижен.
- Зеленый постоянный — зарядка завершена.

## Управление

**Подготовка к работе:** Закрутите заднюю крышку фонаря до упора.

### ПРОСТОЕ УПРАВЛЕНИЕ

**Режимы:** Светлячок1, Светлячок2, Базовые режимы, режим Турбо (последний использованный в Расширенном, Турбо2 по умолчанию).

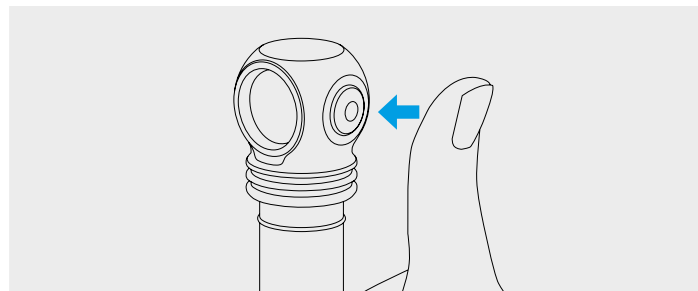

**Выключенное состояние:**

1 клик: Включение последнего использованного режима.

Нажатие и удержание: Включение перебора Светлячков. Отпустите кнопку для выбора. Дальнейшее удержание начнет циклический перебор Базовых режимов.

**Включенное состояние:**

1 клик: Выключение фонаря.

Нажатие и удержание: Переход к циклическому перебору Базовых режимов из любого режима. Из Светлячок1 перебор Базовых режимов начинается после перебора Светлячков. Отпустите кнопку для выбора.

2 клика: Включение Турбо из любого режима. Повторный двойной клик — возврат в последний использованный режим.

### РАСШИРЕННОЕ УПРАВЛЕНИЕ

Для переключения между типами управления открутите заднюю крышку выключенного фонаря на 1/4, нажмите кнопку и, удерживая ее нажатой, закрутите крышку.



**Секции режимов:** [1] – Светлячки, [2] – Базовые режимы, [3] – Турбо режимы, [4] – Стробоскопы

**Выключенное состояние:**

1 клик: Включение последнего использованного режима.

Нажатие и удержание: Включение Светлячка1 [Секция 1]. Дальнейшее удержание начнет циклический перебор режимов: Светлячок1 - Светлячок2 - Светлячок3 - Базовый1 - Базовый2 - Базовый3 - Турбо1.

**Включенное состояние:**

1 клик: Выключение фонаря.

Нажатие и удержание: Циклический перебор режимов в актуальной Секции.

**Любое состояние:**

2 клика: Включение Базового режима [Секция 2]. Повторный двойной клик переключает между выбранными режимами в [Секции 1] и [Секции 2].

3 клика: Включение Турбо режима [Секция 3].

4 клика: Включение Строба [Секция 4].

**Автозапоминание.** После выключения фонаря последний режим запоминается для быстрого доступа при следующем включении.

**Безопасные режимы высокой яркости.** Режимы Турбо обеспечивают высокую яркость фонаря до тех пор, пока его температура и потребляемый от батареи питания ток не превышают критических значений.

**Система цифровой стабилизации и безопасного софт-старта** позволяет увеличить время работы фонаря и срок службы аккумулятора, а также защитить его от чрезмерного разряда или перегрева.

**Система активного термоконтроля.** При приближении температуры фонаря к +58 °С яркость будет снижена до безопасного значения, позволяющего фонарю не перегреваться длительное время. В условиях хорошего охлаждения фонарь светит без падения яркости.

**Предупредительная индикация показывает уровень заряда и температуру фонаря.**

**Низкий уровень заряда.** Когда уровень заряда станет меньше приблизительно 25%, цветной диод покажет уровень предупреждения оранжевыми вспышками 1 раз в 2 секунды. При дальнейшем падении напряжения начнется ступенчатое снижение яркости для обеспечения безопасности аккумулятора и пользователя. Если яркость режима (кроме режимов Светлячок и Базовый1) упадет ниже приблизительно 25% от номинального уровня, основной диод моргнет 2 раза. При критическом уровне заряда меньше приблизительно 10% цветной диод мигает красным 1 раз в секунду.

**Высокая температура.** Когда температура увеличивается до уровня предупреждения, цветной диод мигает оранжевым 3 раза каждые 2 секунды. При критическом уровне цветной диод мигает красным 3 раза каждую секунду. Яркость начинает снижаться до безопасного уровня.

**Функция блокировки.** Для предотвращения случайного включения фонаря открутите заднюю крышку на 1/4. Цветная индикация состояния также будет отключена.

**Цветная индикация состояния.** Краткие вспышки каждые 4 секунды показывают уровень заряда даже при выключенном фонаре (пока уровень заряда не упал ниже критического). Индикация также позволяет обнаружить фонарь в темноте.

**Включение/отключение цветной индикации состояния.**

Цветная индикация состояния имеет 3 режима работы:

1. Индикация отключена в режимах Светлячок и в выключенном состоянии (по умолчанию).
2. Индикация включена в любом состоянии.
3. Индикация выключена в любом состоянии.

Для изменения режима работы цветной индикации открутите заднюю крышку выключенного фонаря на 1/4, нажмите кнопку и, удерживая ее нажатой, закрутите и снова открутите крышку. Режимы работы индикации переключаются по кольцу. Состояние запоминается даже при смене элементов питания. Ультранизкий расход тока обеспечивает максимальную продолжительность работы цветной индикации.

## ⚠ Предостережения

Для стабильной работы фонаря рекомендуем фирменные аккумуляторы 18650 Li-Ion длиной не более 70 мм с разрядным током не менее 10А.

В Турбо режимах, Строб2 и Строб3 фонарь может быстро нагреваться и разряжать батарею высоким током. Нельзя оставлять фонарь без присмотра, так как мощный свет способен сильно нагреть близлежащие предметы и даже стать причиной возгорания. Нельзя заряжать аккумулятор в фонаре при температуре окружающей среды ниже 0 °С.

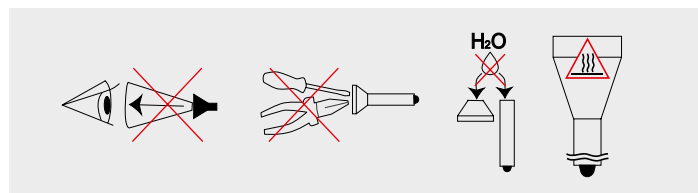

1. Всегда следуйте данной инструкции и рекомендациям по эксплуатации элементов питания.
2. Используйте только рекомендованные элементы питания.
3. Не нарушайте полярность элементов питания.
4. Не пытайтесь переделать или модифицировать фонарь или его компоненты, это лишит вас гарантии на него.
5. Не допускайте попадания воды или других жидкостей внутрь фонаря.
6. Не направляйте включенный фонарь в глаза людям или животным — это может вызвать кратковременное ослепление.
7. Не разрешайте детям использовать фонарь без вашей помощи.



**Компания не несет ответственности за любой вред, причиненный пользователю в результате неправильной эксплуатации.**

## Уход и хранение

Рекомендуется 1–2 раза в год очищать от грязи и старой смазки резьбу и уплотнительные кольца фонаря. Помните, что надежная защита фонаря от воды и пыли не может быть обеспечена изношенными уплотнителями, а загрязнения и отсутствие смазки приводят к быстрому износу уплотнителей и резьбы.

### Для очистки резьбы необходимо:

1. Открутить заднюю крышку и снять уплотнительное кольцо, аккуратно подцепив его зубочисткой (применение металлических острых предметов может повредить кольцо).
2. Тщательно протереть уплотнительное кольцо мягкой салфеткой (можно бумажной) без применения растворителей. Если уплотнительное кольцо изношено или повреждено, его необходимо заменить на новое.
3. Металлическую резьбу аккуратно очистить с помощью щетки с применением этилового спирта. Избегайте попадания спирта внутрь фонаря, т.к. это может привести к нарушению его функционирования.

По завершении очистки резьбу и установленное на место уплотнительное кольцо следует заново смазать силиконовой смазкой на основе полиальфаолефина (polyalphaolefin), например, Nyogel 760G. Применение других смазок недопустимо. При активной эксплуатации или эксплуатации в особо пыльных условиях рекомендуется выполнять очистку и смазку по мере необходимости.

**НЕ РЕКОМЕНДУЕТСЯ** оставлять элементы питания (особенно непerezаряжаемые) внутри фонаря при длительном хранении, поскольку они могут протечь и испортить внутренние части фонаря. Если вы храните фонарь в состоянии готовности с установленными элементами питания, то предварительно установите новые и заряженные элементы питания, соблюдайте допустимую для них температуру хранения и проверяйте их состояние хотя бы раз в месяц. Если вы заметили какие-либо признаки повреждений элементов питания, немедленно извлеките их из фонаря и выведите из эксплуатации.

## Гарантия и сервис

Бесплатный гарантийный ремонт осуществляется в течение 10 лет (кроме элементов питания, зарядных устройств, кнопок и соединительных разъемов, имеющих 2 года гарантии) с даты покупки при наличии документа, подтверждающего покупку. Гарантия не распространяется на повреждения при:

1. Использовании не по инструкции.
2. Попытках модификации или ремонта несертифицированным мастером.

3. Использовании в хлорированных, загрязненных жидкостях или морской воде.
4. Погружении в жидкость при нарушенной герметичности.
5. Воздействии высокой температуры или химических веществ, в т.ч. жидкости из протекших элементов питания.
6. Применении некачественных элементов питания..

### Представительство в России

Россия, 129085, Москва, пр.Мира, 95, стр.1, офис 708  
8 (800) 100-4715 (по России звонок бесплатный)  
service@armytek.ru · www.armytek.ru

Kiitos Armytek, tuotteen valinnasta.

Ennen käytön aloittamista tutustu käyttöohjeeseen.

## Ominaisuudet

**Otsalamppu:** helppo käyttö yhdellä kädellä, turvallinen otsalamppun kiinnitys. Yksiosainen runko ilman pitkiä johtoja, epäluotettavia kumiliittimiä ja tarpeettomia palikoita. Taskulamppu voidaan helposti asentaa, irrottaa ja kääntää 180° kiinnikkeessä. Nopeasti irrotettava kumirengas tarjoaa ylimääräisen kiinnityksen

**Jokapäiväinen taskulamppu:** kompakti runko, kätevä sivupainike, erityinen matta anodisointi ilman teräviä nystyröitä, vahva integroitu magneetti ja turvallinen irrotettava teräsklipsi

**Polkupyörän lyhty:** runko on valmistettu kestävästä ja kevyestä lentokonealumiinista, iskunkestävyys on parantunut, uudet jouset suojaavat akkua ja draiveriin paremmin. Jatkuva välkymätön valo, pikalukitus mount mukana

- Auringon kaltainen diodi, jolla on korkea CRI >90 ja värilämpötila 4500K, joka on mahdollisimman lähellä luonnollista värinäyttöä
- Uskomattoman voimakas valovirta tietyllä sävyllä
- Tehokas elektroniikka tuottaa vaikuttavia 1600 lumenia ja ennätyselliset 6.5 kuukautta Tulikärpänen-tilassa. Jatkuva valon kirkkaus myös alhaisissa lämpötiloissa ja kun akku ei ole täysin ladattu

- Lämpötilan, lataustason ja tilan monivärinen ilmaisu sammutuskyvyllä
- Mukava leveä säde täysin uusittu optisen järjestelmän, TIR-linssi on suojattu naarmuilta karkaistulla lasilla, jossa on heijastamaton pinnoite
- Innovatiivisen tekniikan ansiosta voit käyttää mitä tahansa 18650 Li-Ion -akkuja, joiden purkausvirta on 10A, ja se tarjoaa täydellisen suojan oikosulkua vastaan, vaikka magneettinen portti joutuisi kosketuksiin metalliesineiden kanssa
- Aktiivinen suojaus yli +58 °C :n ylikuumenemista vastaan reaaliaikaisesti
- Täysin suojattu vedeltä, lialta ja pölyltä IP68-luokituksen mukaisesti – lyhty toimii jopa 10 metrin syvyydessä. Kestää putoamiset jopa 10 metrin korkeudesta
- Kestävä ja vedenpitävä magneettiportti

Malli	Wizard C2 Pro Nichia (Warm)	
LED/Optiikka	Nichia 144AR/TIR	
Kirkkauden vakauttaminen	TÄYSI (jatkuva valo)	
Valovirta	1600 lm	
Valokeilan intensiteetti	3200 cd	
Keskipiste: Sivuvalaistus	70°:120°	
Valoetäisyys	113 m	
Toimintotilat, valovirta ja toiminta-aika (kokeet suoritettiin käyttäen akku 18650 Li-Ion 3500 mAh, kunnes kirkkaus putosi 10% :iin alkuperäisestä arvosta)	<b>Turbo2</b>	1600 lm/2 t 55 min (440 lm 1 min jälkeen)
	<b>Turbo1</b>	750 lm/3 t (440 lm 5 min jälkeen)
	<b>Perus3</b>	250 lm/6 t 40 min
	<b>Perus2</b>	90 lm/16 t
	<b>Perus1</b>	34 lm/43 t
	<b>Tulikärpänen3</b>	4.6 lm/12 päivän
	<b>Tulikärpänen2</b>	1 lm/40 päivän
	<b>Tulikärpänen1</b>	0.1 lm/200 päivän
	<b>Strobo3</b>	1600 lm/10 Hz/6 t 20 min (440 lm 2 min jälkeen)
	<b>Strobo2</b>	1600 lm/1 Hz/13 t (440 lm 8 min jälkeen)
	<b>Strobo1</b>	90 lm/1 Hz/71 t
Virransyöttö	1x18650 Li-Ion	
Pituus/rungon halkaisija/pään halkaisija	112 mm/20.4 mm/33 mm	
Paino ilman akkua/akun kanssa	65 g/115 g	
Upotus ja iskunkestävyys	IP68, 10 m asti 2 t asti. Pudotus korkeintaan 10 m	

- Kaikki yllä olevat tiedot ovat ANSI/NEMA FL1-2009 -mittauksista. Testit suoritetaan akkupaketille. Tiedot voivat vaihdella ympäristöolosuhteista, lämmöntuotosta ja muista tekijöistä riippuen.

# Pakkauksen sisältö

Taskulamppu, 18650 Li-Ion 3500 mAh -akku, magneettinen USB-laturi, klipsi, otsaan kiinnitys, ABM-01 polkupyöräkiinnike, 2 vara-O-rengasta, käyttöohje.

**Valmistajalla on oikeus muuttaa pakkauksen sisältöä oman näkemyksensä mukaan tekemättä muutoksia käyttöohjeeseen. Teknisiä tietoja voidaan muuttaa ilman erillistä ilmoitusta.**

## Käyttöönotto

### VIRTALÄHTEEN ASENNUS/VAIHTO:

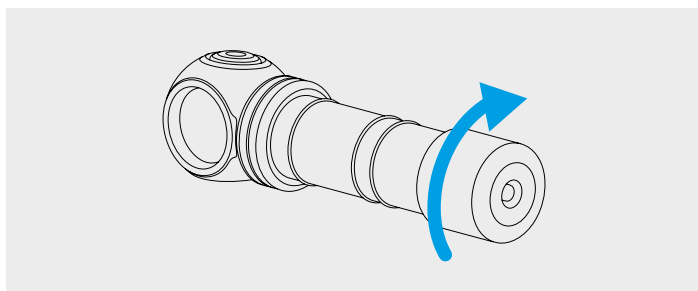

1. Kierrä auki takakorkki.
2. Asenna virtalähde plusnapa (+) kohti valaisimen etupäätä.
3. Aseta taskulampun takakansi takaisin paikalleen ja ruuvaa se kiinni, kunnes se pysähtyy.

Valaisin on käyttövalmis.

### MAGNEETILATURIN KYTKENTÄ

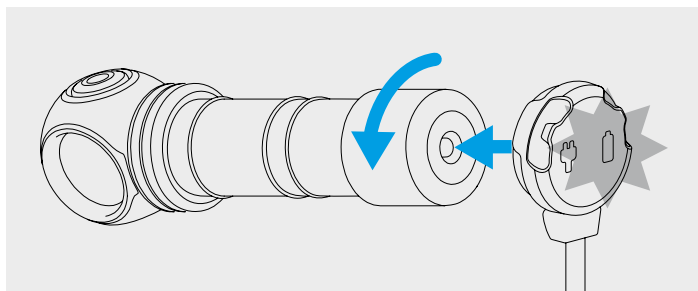

Kierrä takakorkin kansi auki 1/4 kierroksen verran ja kytke magneettilaturi lampun takaosaan.

### LLATURIN VALOINDIKAATTORI

#### Laturi ei ole kytketty:

- Jatkuva vihreä – laturi on odotustilassa.

#### Laturi on kytketty:

- Vilkkuva vihreä – latausasteen arviointi meneillään.
- Vilkkuva punainen – kierrä lampun takakansi auki 1/4 kierrosta latauksen aloittamiseksi.

- Vilkkuva oranssi – USB-virtalähteen lähtöjännite on liian alhainen latauksen jatkamiseksi oikein tai laturin ja akun välillä on huono kontakti. Puhdista taskulampun takakansi ja kierteitetetyt osat, käytä eri virtalähdettä.
- Jatkuva punainen – lataus nimellisellä latausvirralla.
- Jatkuva oranssi – USB-virtalähteen lähtöjännite on liian alhainen, latausvirta voi pienentyä.
- Jatkuva vihreä – lataus valmis.

## Käyttö

**Käyttöönoton valmistaminen:** kierrä lampun takakorkki loppuun asti.

### YKSINKERTAINEN KÄYTTÖ

**Tilat:** Tulikärpänen1, Tulikärpänen2, Perustilat, Turbo-tila (Laajennetussa viimeksi käytetty, Turbo2 oletus).

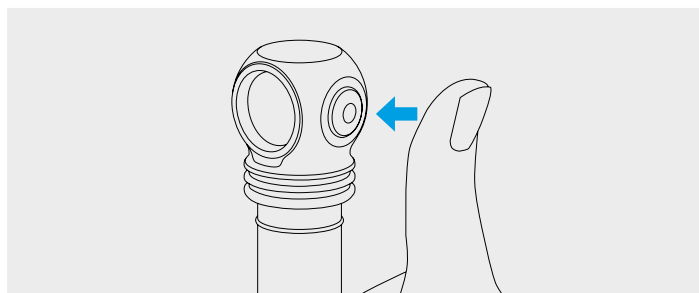

#### Pois päältä -tila:

1 klikkaus: Viimeksi käytetyn tilan päälle kytkentä.

Painallus ja sen pitäminen: Tulikärpästen selauksen kytkentä. Vapauta painike. Jos pitää sitä edelleen painettuna, Perustilat alkavat vaihtua peräkkäin.

#### Päälle kytketty -tila:

1 klikkaus: Lampun sammuttaminen.

Painallus ja sen pitäminen: Siirtyminen Perustilojen selaukseen mistä tahansa tilasta. Tulikärpänen1:stä Perustilojen selaus alkaa Tulikärpästilojen vaihdon jälkeen. Vapauta painiketta valinnan vahvistamiseksi.

2 klikkausta: Turbon kytkentä kaikissa tiloissa. Toistuva kaksoisklikkaus palauttaa viimeiseen käyttötilaan.

### LAAJENNETTU KÄYTTÖ

Käyttötilojen vaihtamiseksi kierrä auki pois kytkettynä olevan lampun takakorkki 1/4 kierrosta, paina painiketta ja kierrä kansi kiinni napin ollessa painettuna.

**Käyttötilojen alueet:** [1] – Tulikärpäset, [2] – Perustilat, [3] – Turboilat, [4] – Strobooskoopit

#### Pois päältä -tila:

1 klikkaus: Viimeksi käytetyn tilan päälle kytkentä.

Painallus ja sen pitäminen: Tulikärpänen1 kytkentä päälle [Alue 1]. Jos pitää sitä edelleen painettuna, tilat alkavat vaihtua peräkkäin: Tulikärpänen1 – Tulikärpänen2 – Tulikärpänen3 – Perus1 – Perus2 – Perus3 – Turbo1.

## Päälle kytketty -tila:

1 klikkaus: Lampun sammuttaminen.

Painallus ja sen pitäminen: Nykyisen alueen tilojen peräkkäinen selaus.

## Kaikki tilat:

2 klikkausta: Perustilan päälle kytkentä [Alue 2]. Seuraava kaksoisklikkaus vaihtaa valittujen [Alue1:n] ja [Alue2:n] tilojen välillä.

3 klikkausta: Turbotila päälle [Alue 3].

4 klikkausta: Strobotila päälle [Alue 4].

**Viimeisen tehotilan muisti.** Valaisin muistaa automaattisesti viimeksi käytössä olleen tehotilan, ja käyttää tätä tehotilaa päälle kytkettäessä.

**Suuren kirkkauden turvatilat.** Turbotilat nostavat valaisimen kirkkautta siihen asti, kun sen lämpötila ja virtalähteen käyttämä virta eivät ylitä kriittisiä arvoja.

**Väri vuoden ja turvallisen pehmeän aloituksen järjestelmä** pidentää valaisimen toiminta-aikaa, ja akun käyttöaikaa sekä suojaavat sitä alhaiselta lataukselta ja ylikuumentumiselta.

**Aktiivinen lämpötilan hallinta.** Lampun lämpötilan lähestyessä +58 °C kirkkautta alennetaan turva-arvoon, joka estää lampun ylikuumentumista pitkään. Hyvällä jäähdytyksellä valaisin toimii pitkään pudottamatta kirkkautta.

**Varoittava indikaatio näyttää latauksen asteen ja lampun lämpötilan.**

**Alhainen lataus.** Latauksen laskiessa alle n. 25% oranssi väri varoittaa vilkkumalla 1 kerran 2 sekunnissa. Jännitteen laskiessa edelleen kirkkautta lasketaan asteittain akun ja käyttäjän suojaamiseksi. Jos käyttötilan kirkkaus (Tulikärpäset ja Perus1) laskee alle n. 25% perustasosta, päädiodi välkkyi 2 kertaa. Latauksen alittaessa kriittisen n. 10% tason valo välkkyi 1 kerran sekunnissa.

**Korkea lämpötila.** Lämpötilan noustessa varoitustasolle vilkkuu oranssi valo 3 kertaa 2 sekunnissa. Kriittisen tason lämpötilassa punainen valo vilkkuu 3 kertaa sekunnissa. Kirkkautta lasketaan turvatasolle.

**Kytken estotoiminto.** Valaisimen sattumanvaraisen päälle kytkennän estämiseksi kierrä takakorkki 1/4 auki. Väri-indikointi sammuu myös.

**Toimintatilan valoindikointi.** Lyhyet välähdykset joka 4 sekunti kertovat valaisimen latauksesta sen ollessa sammutettuna (kunnes lataus laskee alle kriittisen tason). Indikointi auttaa myös löytämään valaisimen pimeässä.

**Toimintatilan valoindikoinnin päälle- ja poiskytkentä.** Tilan värimerkinnällä on 3 toimintatilaa:

1. Merkintä on pois päältä Tulikärpäset ja off -tilanteessa.
2. Merkintä on päällä missä tahansa tilanteessa.
3. Merkintä on pois päältä missä tahansa tilanteessa.

Värimerkinnän toimintatilan muuttamiseksi kierrä takakorkki 1/4 kierrosta, pitämällä painiketta alas painettuna kierrä korkki kiinni ja sitten taas auki. Merkinnän toimintatilat kytkettyvät peräkkäin. Kytkentä jää muistiin jopa virtalähdettä vaihdettaessa. Erittäin alhainen virran kulutus takaa valoindikoinnin pitkän toiminnan.

## ! Varoitukset

Valaisimen vakaan toiminnan takaamiseksi suositellaan alkuperäisten 18650 Li-Ion -akkujen pituudeltaan enintään 70 mm jonka purkausvirta on vähintään 10A.

Turbotiloissa, Strobo2 ja Strobo3 -tilat taskulamppu voi kuumentua nopeasti ja purkaa akun suurella virralla. Älä jätä taskulamppua ilman valvontaa, sillä voimakas valo voi kuumentaa voimakkaasti lähellä olevia esineitä ja aiheuttaa jopa tulipalon. Älä lataa taskulampun akkua, kun ympäristön lämpötila on alle 0 °C.

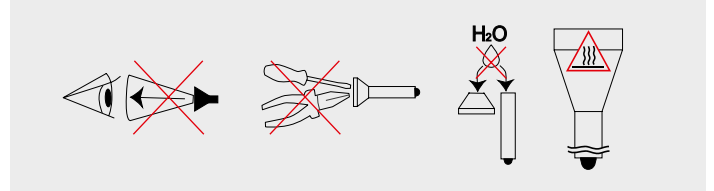

1. Noudata aina tämän ohjekirjan neuvoja ja suosituksia.
2. Käytä valaisimessa ainoastaan suositeltuja akkuja.
3. Huolehdi aina akkujen oikeasta napaisuudesta.
4. Älä tee muutoksia valaisimeen. Muutosten tekeminen mitätöi takuun.
5. Estä veden tai muiden nesteiden pääsy valaisimen sisään.
6. Älä ikinä osoita taskulampulla ihmisten tai eläinten silmiin. Valaisimen kirkas valo voi silmiin suunnattuna aiheuttaa näkövammoja.
7. Älä anna lasten käyttää valaisinta ilman aikuisen valvontaa.

**Valmistaja eivät vastaa vahingoista, jotka aiheutuvat tuotteen virheellisestä käytöstä.**

## Huolto ja säilytys

Akkupesän kiertet ja tiivisterengas tulisi puhdistaa liasta ja rasvasta vähintään kaksi kertaa vuodessa. Kulunut tiivisterengas heikentää valaisimen veden- ja pölynkestävyyttä. Likaantuminen ja voitelun puute aiheuttaa kierteden ja tiivisteiden tavallista nopeampaa kulumista.

### Näin puhdistat akkupesän kiertet:

1. Kierrä akkupesän korkki auki ja poista tiivisterengas esim. hammas-tikulla (älä käytä teräviä metalliesineitä, jotta tiiviste ei vahingoitu).
2. Pyyhi tiivisterengas huolellisesti liinalla. Älä käytä liuottimia. Jos tiivisterengas on kulunut tai rikkoutunut, korvaa se uudella.
3. Puhdista teräskierre huolellisesti harjalla käyttäen etanolia. Vältä etanolin pääsemistä valaisimen sisään, koska se voi aiheuttaa valaisimen toimintahäiriöitä.

Puhdistuksen jälkeen voitele kierre ja paikalleen asennettu rengastii-  
viste PAO -pohjaisella silikonilla, esim. Nyogel 760G. Muiden voite-  
luaineiden käyttö on kielletty. Käytettäessä valaisinta tehokkaasti tai  
erityisen pölyisissä olosuhteissa suositellaan puhdistamista ja voitelua  
tarvittaessa.

**EI SUOSITELLA** paristojen jättämistä valaisimen sisälle pitkäksi  
ajaksi (ei varsinkaan lataamattomia), koska paristot voivat vuotaa tai  
vahingoittaa valaisimen sisäosia. Jos pidät valaisinta käyttövalmiina  
(paristot asetettuina valaisimeen), niin ensin aseta valaisimeen uudet  
ja ladatut paristot, noudata niille sopivaa säilytyslämpötilaa ja tarkasta  
niiden kunto vaikkapa kerran kuussa. Jos olet huomannut mitään  
merkkejä paristojen viottumisesta, irrota ne valaisimesta välittömästi ja  
ota pois käytöstä.

## Takuu ja huolto

10 vuoden maksuton takuuhuolto (ei koske virtalähteitä, latureita,  
painikkeita ja yhdysliittimiä, joilla on 2 vuoden takuu) ostopäivästä  
ostokuittia vastaan. Takuu ei korvaa seuraavaa:

1. Ohjeitten vastainen käyttö.
2. Epäpätevän huoltajan modifiointi- tai huoltoyritys.
3. Käyttö klooratussa, saastuneissa nesteissä tai merivedessä.
4. Nesteeseen upottamisen yhteydessä tiiviyyden rikkoutuessa.
5. Altistuminen korkealle lämpötilalle tai kemikaaleille, mm.  
akkuvedelle.
6. Viallisten virtalähteiden käyttö.

### Edustusto Suomessa

Hitsaajankatu 7, 00810 Helsinki, Suomi  
+358 (50) 550-7266 · [service@armytek.fi](mailto:service@armytek.fi)  
[www.armytek.fi](http://www.armytek.fi)

Tack för att du har valt produkter av Armytek.  
Läs instruktionerna före användningen

## Specifikation

**Pannlampa:** enkel enhandsmanövrering, säker huvudfäste. I ett stycke hölje utan långa ledningar, otillförlitliga gummikontakter eller onödiga block. Lyktan är lätt att montera, ta bort och rotera 180° i fästet. Quick-gummi-ring ger en extra fixering

**Lykta för varje dag:** kompakt kropp, bekväm sidoknapp, speciell matt anodisering utan skarp räffling, stark integrerad magnet i bakre locket och säkert avtagbart stålklipp

**Cykellampa:** hölje tillverkat av slitstarkt och lättviktigt aluminium av flygplanskvalitet, hög slagåtlighet, nya fjädrar för bättre skydd av batteri och förare. Konstant ljus utan flimmer, snabbkoppling ingår

- Solliknande diod med en hög CRI >90 och en färgtemperatur på 4500K för en naturtrogen färgåtergivning
- En otroligt kraftfull ljusström för denna nyans
- Kraftfull elektronik ger en imponerande ljusstyrka på 1600 lumen och en rekordlängd på 6.5 månader i Eldflugan-läge. Konstant ljusstyrka även vid låga temperaturer och ett ofullständigt laddat batteri

- Flerfärgad indikering av temperatur, laddningsnivå och status med möjlighet att stänga av den
- Bekväm vidstråle med ett helt uppgraderat optiskt system, TIR-linsen skyddas mot repor av härdat glas med antireflexbeläggning
- Den innovativa tekniken gör det möjligt att använda alla 18650 Li-Ion-batterier med en urladdningsström på 10A och ger fullständigt skydd mot kortslutningar även om den magnetiska porten kommer i kontakt med metallföremål
- Aktivt skydd mot överhettning över +58 °C i realtid
- Fullständigt skydd mot vatten, smuts och damm enligt IP68-standard – ficklampan fortsätter att fungera även på 10 meters djup. Klarar fall på upp till 10 meter
- Tillförlitlig och vattentät magnetisk port

Namp på modellen	Wizard C2 Pro Nichia (Warm)	
LED/Typ av optik	Nichia 144AR/TIR	
Ljustabilisering	FULL (konstant ljus)	
Ljusflöde	1600 lm	
Peak-ljusintensitet	3200 cd	
Öppningsvinkel (punkt : diffus ljus)	70°:120°	
Ljusintervall	113 m	
Lägen, ljusström och arbetstid (försöken utfördes vid 18650 Li-Ion 3500 mAh batteri innan ljusstyrkan sjönk till 10% av den ursprungliga styrkan)	Turboläget2	1600 lm/2 t 55 min (440 lm efter 1 min)
	Turboläget1	750 lm/3 t (440 lm efter 5 min)
	Grundläget3	250 lm/6 t 40 min
	Grundläget2	90 lm/16 t
	Grundläget1	34 lm/43 t
	Eldflugan3	4.6 lm/12 d
	Eldflugan2	1 lm/40 d
	Eldflugan1	0.1 lm/200 d
	Stroboskop3	1600 lm/10 Hz/6 t 20 min (440 lm efter 2 min)
	Stroboskop2	1600 lm/1 Hz/13 t (440 lm efter 8 min)
	Stroboskop1	90 lm/1 Hz/71 t
Batterier	1x18650 Li-Ion	
Längd/Kroppdiameter/Huvuddiameter	112 mm/20.4 mm/33 mm	
Vikt utan/med batteri	65 g/115 g	
Nedsänkning och chockmotstånd	IP68, 10 m upp till 2 t. Fall från en höjd av upp till 10 m	

- ▶ Alla ovanstående uppgifter har fått som ett resultat av mätningar enligt standarden ANSI/NEMA FL1-2009. Tester är utförda på ingående batteriet. Uppgifter kan variera beroende på miljöförhållanden, värmeavledning och andra faktorer.

# Komplett uppsättning

Ficklampa, 18650 Li-Ion 3500 mAh batteri, magnetisk USB-laddare, klipp, huvudfäste, cykelfäste ABM-01, 2 extra O-ringar, användarmanual.

**Tillverkaren förbehåller sig rätten att ändra utrustningen på egen hand utan att ändra bruksanvisningen. Specifikationerna kan ändras utan föregående meddelande.**

## Förberedelse för användning

### FÖR ATT INSTALLERA/BYTA BATTERIET:

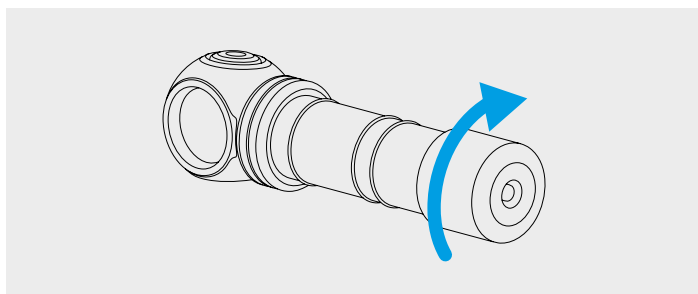

1. Skruva loss ficklampans bakstycke.
2. Sätt i batteriet med den positiva (+) kontakten mot ficklampans huvuddel.
3. Sätt tillbaka ficklampans baksida och skruva fast den tills den stannar.

Ficklampa är klar för användning.

### ANSLUTNING AV MAGNETISK LADDARE:

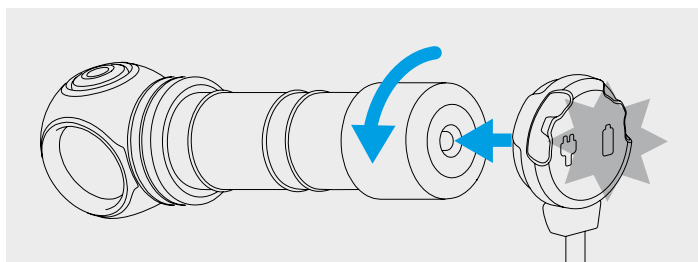

Skruva loss ficklampans bakstycke med 1/4 och anslut magnetladdaren till ficklampans baksida.

## LADDARENS FÄRGINDIKERING

### Laddaren är inte ansluten:

- Fast grönt – enheten är i standby-läge.

### Laddaren är ansluten:

- Blinkar grönt – batteriets spänningsnivå utvärderas.
- Blinkar rött – skruva loss ficklampans bakstycke med 1/4 för att börja ladda.

- Blinkar orange – USB-utgång spänningen från nätaggregatet är för låg för att fortsätta att ladda ordentligt, eller så är kontakten mellan laddaren och batteriet dålig. Rengör bakluckan och gängorna på lyktan, använd en annan strömkälla.
- Fast rött – laddning med nominell laddningsström.
- Fast orange – USB-utgång spänningen från nätaggregatet är för låg, laddningsströmmen kan minska.
- Fast grönt – laddningen är slutförd.

## Okontroll

**Förberedelse för användning:** Skruva fast bakre lamplocket.

### ENKEL KONTROLL

**Lägen:** Eldflugan1, Eldflugan2, Grundlägena, Turboläget (det senaste läget som användes i ett avancerat läge, Turboläget2 standardinställning).

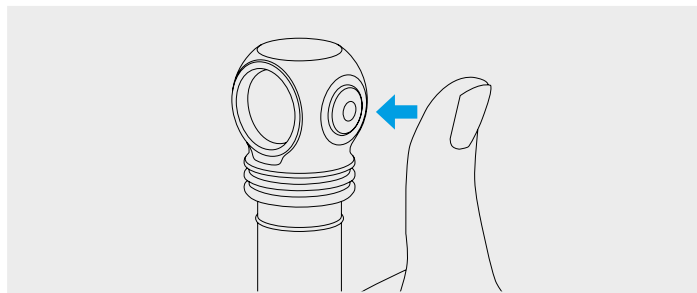

### Inaktiverat tillstånd:

1 klick: Aktivering av det senast använda läget.

Tryck och hållning: Aktivering av växling mellan Eldfluga-lägena. Släpp knappen för att göra ett val. Längre hållning kommer att starta cyklisk växling mellan Grundlägen.

### Aktiverat tillstånd:

1 klick: Inaktivering av ficklampan.

Tryck och hållning: Övergång till cyklisk växling mellan Grundlägena från alla lägen. Från Eldflugan1 börjar växling mellan Grundlägena efter växling mellan Eldfluga-lägena. Släpp knappen för att göra ett val.

2 klick: Aktivering av Turboläget från alla lägen. Ett upprepat dubbelklick återgår till det senast använda läget.

### AVANCERAD KONTROLL

För att växla mellan typer av kontroll, skruva loss bakluckan på avstängda lampen med 1/4, tryck på knappen och dra åt locket medan du trycker den ner.

**Lägens sektioner:** [1] – Eldflugorna, [2] – Grundlägena, [3] – Turbolägena, [4] – Stroboskoperna

### Inaktiverat tillstånd:

1 klick: Aktivering av det senast använda läget.

Tryck och hållning: Aktivering av Eldflugan1 [Sektion 1]. Längre hållning kommer att starta cyklisk växling mellan lägena: Eldflugan1 – Eldflugan2 – Eldflugan3 – Grundläget1 – Grundläget2 – Grundläget3 – Turboläget1.



### Aktiverat tillstånd:

1 klick: Inaktivering av ficklampan.

Tryck och hållning: Cyklisk växling av lägen i den aktuella Sektionen.

### Alla statusar:

2 klick: Aktivering av Grundläget [Sektion 2]. Ett upprepande dubbelklick växlar mellan de valda lägena i [Sektion 1] och [Sektion 2].

3 klick: Aktivering av Turboläget [Sektion 3].

4 klick: Aktivering av Stroboskop-läget [Sektion 4].

**Autominne.** När du stängt av lampan kommer det sista läget att komma ihåg för snabb åtkomst nästa gång det slås på.

**Säkra lägen av hög ljusstyrka.** Turbo-lägen tillhandahåller hög ljusstyrka för ficklampan tills dess temperatur och strömförbrukning från batteriet inte når kritiska värden.

**System för digital stabilisering och säker mjukstart** låter öka ficklampans drifttid och batteriets livslängd, samt skydda den mot överdriven batteriurladdning eller överhettning.

**System för aktiv termisk kontroll.** När ficklampans temperatur når +58 °C, minskas ljusstyrkan till ett säkert värde, vilket inte låter ficklampan överhettas under lång tid. Under goda kylförhållanden lyser ficklampan utan minskad ljusstyrkan.

### Varningsindikering visar batterinivå och ficklampans temperatur.

**Låg batterinivå.** När laddningsnivån är mindre än ca 25%, kommer den färgade lysdioden att visa varningsnivån genom att blinka orange varannan sekund. Om spänningen fortsätter sjunka, börjar ljusstyrkans gradvisa minskning för att säkerställa både batteriets och användarens säkerhet. Om lägets ljusstyrka (med undantag av Eldfluga-lägen och Grundläget1) sjunker under ca 25% av den nominella nivån, kommer huvuddioden att blinka två gånger. Vid en kritisk laddningsnivå som är mindre än ca 10% blinkar den färgade lysdioden rött en gång i sekunden.

**Hög temperatur.** När temperaturen ökar till varningsnivån, blinkar den färgade lysdioden orange tre gånger varannan sekund. Vid kritisk nivå blinkar den färgade dioden rött tre gånger i sekunden. Ljusstyrkan börjar sjunka till en säker nivå.

**Låsfunktion.** För att förhindra ficklampans slumpmässiga aktivering, skruva loss bakstycket med 1/4. Årgindikeringen av status kommer också att inaktiveras.

**Färgindikering av status.** Kort blinkande var fjärde sekund visar laddningsnivån när ficklampan är avstängd (tills laddningsnivån sjunker under den kritiska nivån). Indikering låter också se ficklampan i mörkret.

### Aktivering/inaktivering av färgindikering av statuset.

Färgindikering för statusen har 3 driftlägen:

1. Indikering är inaktiverad i Eldfluga-lägena och i av-statuset.
2. Indikering är på i alla tillstånd.
3. Indikationen är av i alla tillstånd.

För att ändra ett färgindikeringens driftläge, skruva av bakstycket med 1/4, tryck och håll ned knappen, skruva på och loss bakstycket. Indikeringens driftlägen växlas runt ringen. Ficklampan minns statuset

när du byter batterier. Mycket låg strömförbrukning garanterar maximal varaktighet för färgindikering."

## ! Varning

För stabil drift ficklampan rekommenderar vi 18650 Li-Ion-batterier som är högst 70 mm långa med en urladdningsström på minst 10A.

I Turbolägena, Stroboskop2 och Stroboskop3 kan ficklampan snabbt värmas upp och ladda batteriet med hög strömstyrka. Lämna inte lyktan obevakad, eftersom det starka ljuset kan värma upp närliggande föremål och till och med orsaka en brand. Ladda inte batteriet i lyktan när omgivningstemperaturen är lägre än 0 °C.

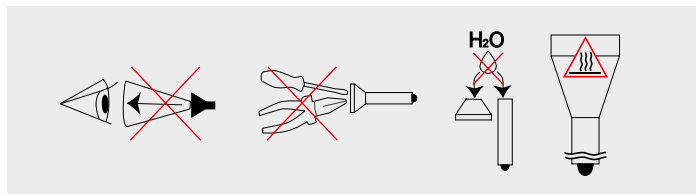

1. Följ alltid dessa instruktioner och batteriregler.
2. Använd endast rekommenderade batterier.
3. Stör inte batteripolariteten.
4. Försök inte ändra eller modifiera ficklampan eller dess komponenter, det kommer att upphäva din garanti på den.
5. Låt inte vatten eller andra vätskor komma in i ficklampan.
6. Led inte den medföljande ficklampan i ögonen på människor eller djur – det kan orsaka kortvarig bländning.
7. Låt inte barn använda ficklampan utan vuxenövervakning.

**Företaget ansvarar inte för skada som orsakats av användaren till följd av felaktig användning.**

## Vård och förvaring

Det rekommenderas att ficklampans gängor och tätningssringar rengörs av smuts och gammalt fett 1-2 gånger om året. Kom ihåg att tillförlitligt skydd av ficklampan mot vatten och damm inte kan säkerställas av slitna tätningar, och förorening och brist på smörjning leder till snabb försämring av tätningar och trådar.

### Att rengöra tråden behöver du att:

1. Skruva av bakluckan och ta bort O-ringen genom att försiktigt plocka upp den med en tandpetare (metallföremål kan skada ringen).
2. Torka O-ringen noggrant med en mjuk trasa (papper kan användas) utan att använda lösningsmedel. Om O-ringen är sliten eller skadad, måste den bytas ut med en ny.



3. Rengör metalltrådarna försiktigt med en borste med etylalkohol.  
Undvik att få alkohol i ficklampan, därför det kan leda till störningar i funktionen.

Vid slutförandet av rengöringen bör trådarna och O-ringen på plats smörjas med ett silikonpolyalfaolefinbaserat smörjmedel, till exempel Nyogel 760G. Användningen av andra smörjmedel är oacceptabel. Vid aktiv drift eller användning vid särskilt dammiga förhållanden rekommenderas att rengöra och smörja vid behov.

**DET REKOMMENDERAS INTE** att lämna batterierna (särskilt icke laddningsbara) inuti ficklampan under långvarig lagring, eftersom de kan läcka och skada ficklampans inre delar. Om du håller ficklampan i färdigt tillstånd med installerade batterier, ska du förinstallera nya och laddade batterier, observera lagringstemperaturen som är tillåten för dem och kontrollera deras tillstånd minst en gång i månaden. Om du märker några tecken på skador på batterierna, ta bort dem direkt från ficklampan och ta dem ur drift.

## Garanti och service

En garantireparation är gratis kan utföras i upp till 10 år (med undantag för batterier, laddare, knappar och kontakter, som har 2 års garanti) sedan inköpsdatumet med ett dokument som bekräftar inköpet. Garantin täcker inte skador i följande fall:

1. Användning som inte sker enligt instruktionerna.
2. Försök att modifiera eller laga produkten med hjälp av en ocertifierad specialist.
3. Användning i klorerade, förorenade vätskor eller havsvatten.
4. Nedsänkning i vätska med trasig täthet.
5. Exponering för varm temperatur eller kemikalier, inklusive vätska från läckande batterier.
6. Användning av lågkvalitativa batterier.

### Representation i EU

Hitsaajankatu 7, 00810 Helsinki, Suomi  
+358 (50) 550-7266 · [service@armytek.fi](mailto:service@armytek.fi)  
[www.armytek.fi](http://www.armytek.fi)

# NOR BRUKSANVISNING

Takk for at du valgte produktene til Armytek.  
Vennligst les bruksanvisning før bruk.

## Spesifikasjon

**Hodelykt:** enkel enhåndsbetjening, sikker hodefeste. Hus i ett stykke uten lange ledninger, upålitelige gummikontakter eller unødvendige blokker. Lommelykten er enkel å installere, fjerne og rotere i holderen 180°. Hurtigkobling gummiring gir ekstra hold

**Lommelykt for hver dag:** kompakt kropp, praktisk sideknapp, spesiell matt anodisering uten skarp rifling, sterk innebygd magnet i bakdekselet og pålitelig avtakbar stålklips

**Sykkellykt:** slitesterkt og lett aluminiumskabinett av fly, forbedret støtmotstand, nye fjærer for bedre batteri- og førerbeskyttelse. Flimmerfritt konstant lys, hurtigutløser feste inkludert

• Sollignende diode med høy CRI >90 og en fargetemperatur på 4500K for så nær naturlig fargeskjerm

• En utrolig kraftig lysstrøm for en gitt nyanse

• Kraftig elektronikk leverer imponerende 1600 lumen og rekord 6.5 måneder i lldflue lys-modus. Konstant lysstyrke selv ved lave temperaturer og et fulladet batteri

• Flerfarget indikasjon på temperatur, ladningsnivå og status med muligheten til å slå av

• Innovativ teknologi lar deg bruke alle 18650 Li-Ion-batterier med en utladningsstrøm på 10A og gir fullstendig beskyttelse mot kortslutning, selv i tilfelle magnetporten kommer i kontakt med metallgjenstander

• Aktiv beskyttelse mot overoppheting over +58 °C i sanntid

• Full beskyttelse mot vann, smuss og støv i henhold til IP68-standarden – lommelykten fortsetter å fungere selv på en dybde på 10 meter. Tåler fall på opptil 10 meter

• Pålitelig og vanntett magnetport

Modellnavn	Wizard C2 Pro Nichia (Warm)	
LED/Linsetype	Nichia 144AR/TIR	
Lysstyrke stabilisering	FULL (konstant lys)	
Lysfluks	1600 lm	
Topplysstyrke	3200 cd	
Åpningsvinkel (dot: diffust lys)	70°:120°	
Lyslengde	113 m	
Modus, lysfluks og driftstid (tester ble utført ved 18650 Li-Ion 3500 mAh batteri før lysstyrken falt til 10% av den i begynnelsen)	<b>Turbo2</b>	1600 lm/2 t 55 min (440 lm etter 1 min)
	<b>Turbo1</b>	750 lm/3 t (440 lm etter 5 min)
	<b>Basismodus3</b>	250 lm/6 t 40 min
	<b>Basismodus2</b>	90 lm/16 t
	<b>Basismodus1</b>	34 lm/43 t
	<b>lldflue lys3</b>	4.6 lm/12 d
	<b>lldflue lys2</b>	1 lm/40 d
	<b>lldflue lys1</b>	0.1 lm/200 d
	<b>Strobe3</b>	1600 lm/10 Hz/6 t 20 min (440 lm etter 2 min)
	<b>Strobe2</b>	1600 lm/1 Hz/13 t (440 lm etter 8 min)
<b>Strobe1</b>	90 lm/1 Hz/71 t	
Batteri	1x18650 Li-Ion	
Lengde/Kroppsdiаметer/Hodediаметer	112 mm/20.4 mm/33 mm	
Vekt uten/med batterier	65 g/115 g	
Nedsenkning og støtmotstand	IP68, 10 m opptil 2 t. Fall fra en høyde på opptil 10 m	

► Alle ovennevnte data er mottatt som et resultat av målinger i henhold til ANSI/NEMA FL1-2009. Tester utføres på det medfølgende batteriet. Data kan variere basert på miljøforhold, varmespredning og andre faktorer.

# Komplettering

Lommelykt, 18650 Li-Ion 3500 mAh batteri, magnetisk USB-lader, klips, hodefeste, ABM-01 sykkel feste, 2 ekstra O-ringer, bruksanvisning.

**Produsenten forbeholder seg retten til å endre sett sammensetning etter eget skjønn uten å endre bruksanvisningen. Spesifikasjoner kan endres uten foreløpig varsel.**

## Klargjøring for bruk

### FOR Å SETTE INN/BYTT BATTERI:

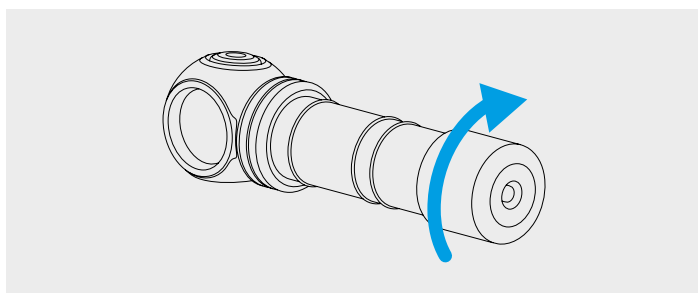

1. Skru av bakdekelet på lykten.
2. Sett inn batteriet med den positive polen (+) til hodet på lykten.
3. Sett på bakdekelet på lommelykten og skru den inn til den stopper.

Lommelykten er klar til bruk.

### KOBLING TIL MAGNETISK LADER:

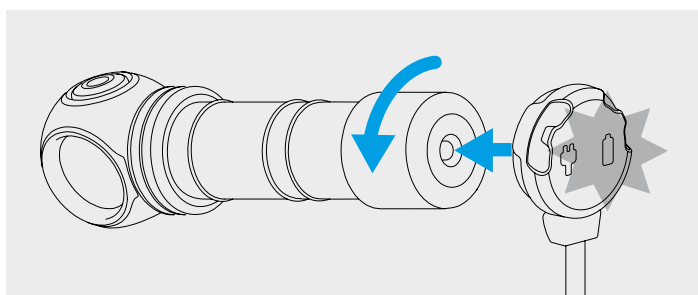

Skru bakdekelet på lommelykten med 1/4 og koble den magnetiske laderen til baksiden av lommelykten.

## FARGEINDIKASJON PÅ LADEREN

### Laderen er ikke tilkoblet:

- Konstant grønt – enheten er i standby-modus.

### Laderen er tilkoblet:

- Blinkende grønt – evaluering av batteriets spenningsnivå pågår.
- Blinkende rødt – skru av bakdekelet på lommelykten med 1/4 for å starte ladingen.
- Blinkende oransje – USB-utgangsspenningen til strømforsyningen er for lav til å fortsette å lade riktig, eller det er dårlig kontakt mellom

laderen og batteriet. Rengjør bakdekelet og trådene til lyktedelen, bruk en annen strømkilde.

- Konstant rødt – lading med nominell ladestrøm.
- Konstant oransje – USB-utgangsspenningen til strømforsyningen er for lav, ladestrømmen kan reduseres.
- Konstant grønt – ladingen fullført.

## Styring

**Klargjøring til bruk:** Skru det bakre lommelyktens deksel på til den stopper.

### ENKEL STYRING

**Modusene:** Ildflue lys1, Ildflue lys2, Basismodusene, Turbo-modus (sist brukt i Utvidet styring, Turbo2 som standard).

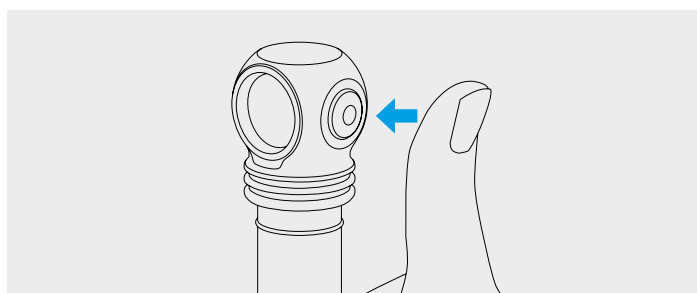

### Avslått tilstand:

1 klikk: Slå på sist brukte modus.

Trykke og holde ned: Slå på skifting av Ildflue lys. Slipp knappen for å velge. Om man fortsetter å holde knappen ned, skal Basismodusene skiftes syklisk.

### Påslått tilstand:

1 klikk: Slå av lommelykten.

Trykke og holde ned: Overgang til syklisk skifting av Basismodus fra alle modus. Fra Ildflue lys1 begynner skifting av Basismodusene etter skifting av Ildflue lys. Slipp knappen for å velge.

2 klikk: Slå Turbo på fra alle modus. Ved dobbeltklikk på nytt går man tilbake til den sist brukte modus.

### UTVIDET STYRING

For å skifte mellom styringstyper, skru av bakdekelet til den avslåtte lommelykten med 1/4, trykk på knappen og skru på dekslet mens du holder den ned.

**Modusseksjoner:** [1] – Ildflue lys, [2] – Basismodusene, [3] – Turbo-modusene, [4] – Stroboskoper

### Avslått tilstand:

1 klikk: Slå på sist brukte modus.

Trykke og holde ned: Slå på Ildflue lys1 [Seksjon 1]. Om man fortsetter å holde knappen ned, skal modusene skiftes syklisk: Ildflue lys1 - Ildflue lys2 - Ildflue lys3 - Basismodus1 - Basismodus2 - Basismodus3 - Turbo1.

### Påslått tilstand:

1 klikk: Slå av lommelykten.

Trykke og holde ned: Syklisk skifting av modusene i den gjeldende Seksjonen.

### Enhver tilstand:

2 klikk: Slå på Basismodus [Seksjon 2]. Dobbelklikk på nytt skifter mellom de valgte modusene i [Seksjon 1] og [Seksjon 2].

3 klikk: Slå på Turbo-modus [Seksjon 3].

4 klikk: Slå på Strobe [Seksjon 4].

**Automatisk hukommelse.** Etter at lommelykten er slått av, blir den sist brukte modusen automatisk husket. Neste gang du slår på lommelykten, kan du ha rask tilgang til den sist brukte modusen.

**Sikre moduser med høy lysstyrke.** Turbo-modusene gir høy lysstyrke på lykten så lenge temperaturen og strømforbruket fra batteriet ikke overstiger kritiske verdier.

**Systemet med digital stabilisering og sikker mykstart** lar deg øke lommelyktens driftstid og batterilevetiden, samt beskytte den mot overdreven utladning eller overoppheting.

**Aktivt termisk kontrollsystem.** Når lommelyktens temperatur nærmer seg +58 °C, reduseres lysstyrken til en sikker verdi, noe som gjør at lommelykten ikke overopphetes i lang tid. Under gode kjøleforhold lyser lommelykten uten at lysstyrken faller ned.

### Advarselsindikasjon viser lyktens laddningsnivå og temperatur.

**Lavt lade nivå.** Når lade nivået er mindre enn ca. 25%, vil den fargedioden vise advarselenivået med oransje blink hvert 2. sekund. Når spenningen synker ytterligere, vil en gradvis reduksjon i lysstyrke begynne for å sikre sikkerheten til batteriet og brukeren. Hvis lysstyrken i modusen (unntatt modusene Ildflue lys og Basismodus1) faller under ca. 25% av det nominelle nivået, vil hoveddioden blinke to ganger. Ved et kritisk lade nivå som er mindre enn ca. 10%, blinker den fargedioden rødt 1 gang per sekund.

**Høy temperatur.** Når temperaturen stiger til varselnivået, blinker den fargedioden oransje 3 ganger hvert 2. sekund. På et kritisk nivå blinker den fargedioden rødt 3 ganger hvert sekund. Lysstyrken begynner å synke til et trygt nivå.

**Låsefunksjon.** For å forhindre at lommelykten slår seg på utilsiktet, skru av bakdekslet med 1/4. Fargeindikasjonen for statusen blir også deaktivert.

**Farget statusindikasjon.** Korte blink hvert 4. sekund viser lade nivået selv når lykten er av (til lade nivået faller under det kritiske nivået). Indikasjonen lar deg også finne lykten i mørket.

**Slå på/av fargeindikasjon for status.** Fargeindikasjon for driftsstatus har 3 moduser:

1. Indikasjonen er deaktivert i Ildflue lys-modusene og i av-tilstand.
2. Indikasjonen er på i alle tilstander.
3. Indikasjonen er av i alle tilstander.

For å endre driftsmodus av fargeindikasjonen, skru av bakdekslet med 1/4, trykk på knappen og hold den inne, skru på og av dekslet

igjen. Indikasjonens driftsmodusene byttes i en ring. Status skal huskes selv når batterier må byttes ut. Ultra-lavt strømforbruk gir maksimal varighet av funksjon til fargeindikasjon.

## ! Advarsler

For stabil drift av lykten anbefales merkebatterier 18650 Li-Ion lengde på ikke over 70 mm med utladningsstrøm på minst 10A.

I Turbo-modusene, Strobe2 og Strobe3 kan lommelykten raskt varme opp og lade ut batteriet med høy strøm. Ikke la lommelykten være uten tilsyn, ettersom kraftig lys kan varme opp nærliggende gjenstander og til og med forårsake brann. Ikke lad batteriet i lommelykten når omgivelsestemperaturen er under 0 °C.

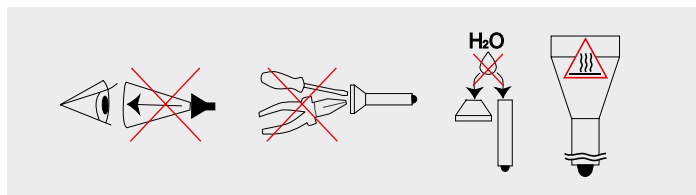

1. Følg alltid denne brukerveiledningen og retningslinjene for batteribruk.
2. Bruk bare anbefalte batterier.
3. Ikke forstyrr batteripolariteten.
4. Ikke prøv å endre eller modifisere lommelykten eller dens komponenter, for da mister du garantien.
5. Ikke la vann eller andre væsker komme inn i lommelykten.
6. Ikke rett lommelykten som er slått på i øynene til mennesker eller dyr – dette kan forårsake kortsiktig blinding.
7. Ikke la barn bruke lommelykten uten tilsyn av voksne.

**Selskapet er ikke ansvarlig for skader som brukeren får som følge av feil bruk.**

## Vedlikehold og oppbevaring

Det anbefales at lommelyktens gjenge og tetningsringer rengjøres av smuss og gammel smøremiddel 1-2 ganger i året. Husk at god beskyttelse mot vann og støv ikke kan sikres ved slitne tetningsringer, og forurensning og mangel på smøring fører til slitasje på tetninger og gjenger.

### For å rengjøre gjengen, må man:

1. Skru av bakdekslet og ta av tetningsringen ved å forsiktig plukke den opp med en tannpirke (ved bruk av skarpe metallgjenstander kan tetningsringen bli skadet).

2. Tørk tetningsringen forsiktig med en myk klut (papir kan brukes) uten å bruke løsningsmidler. Hvis tetningsringen er slitt eller skadet, må den byttes ut med en ny ring.
3. Rengjør metallgjengen forsiktig med en børste med etylalkohol. Unngå at etylalkohol kommer inn i lommelykten, for det kan forårsake forstyrrelse i funksjonen.

Etter rengjøring skal gjengen og tetningsringen som er tilbake på plass smøres på nytt med et silikonpolyalfaolefinbasert smøremiddel, for eksempel Nyogel 760G. Bruk av andre smøremidler er uakseptabel. Under aktiv drift eller drift i spesielt støvete områder, anbefales det å rengjøre og smøre lommelykten etter behov.

**DET ER IKKE ANBEFALT** å forlate batteriene (spesielt de som ikke er oppladbare) inne i lommelykten under langtidsoppbevaring, for de kan lekke og skade lommelyktens indre deler. Hvis du holder lommelykten i klar tilstand med installerte batterier, må du installere på forhånd nye og ladede batterier, observere oppbevaringstemperaturen som er tillatt for dem og kontrollere tilstanden minst en gang i måneden. Hvis du merker tegn på skade på batteriene, fjern dem umiddelbart fra lommelykten og ta dem ut av drift.

## Garanti og service

Gratis garantireparasjon utføres i 10 år (unntatt batterier, ladere, knapper og kontakter, som har 2 års garanti) fra kjøpsdatoen med et dokument som bekrefter kjøpet. Garantien dekker ikke skader når:

1. Bruk er ikke i henhold til bruksanvisningen.
2. Det har vært forsøk på å modifisere eller reparere av en usertifisert håndverker.
3. Bruk i klorerte, forurensede væsker eller sjøvann.
4. Nedsenking i væske med ødelagt hermetisk forsegling.
5. Eksponering for varme eller kjemikalier, inkl. væske fra lekkede batterier.
6. Bruk av batterier av lav kvalitet.

### Er representert i EU

Hitsaajankatu 7, 00810 Helsinki, Suomi  
+358 (50) 550-7266 · [service@armytek.fi](mailto:service@armytek.fi)  
[www.armytek.fi](http://www.armytek.fi)

# POL INSTRUKCJA OBSŁUGI

Dziękujemy za wybór produktów firmy Armytek.

Przed użyciem latarki należy uważnie przeczytać poniższą instrukcję obsługi.

## Specyfikacja

**Latarka czołowa:** łatwa obsługa jedną ręką, niezawodny uchwyt na czoło. Jednoczęściowa obudowa bez długich przewodów, awaryjnych gumowych złączek czy zbędnych elementów. Latarkę można łatwo zainstalować, wyjąć i obrócić w uchwycie o 180°. Gumowy pierścień z szybkoszłączką zapewnia dodatkowe mocowanie

**Latarka do codziennego użytku:** kompaktowa, wygodny przycisk boczny, specjalne anodowanie na mat bez mocnego grawerowania, silny wbudowany magnes i niezawodny zdejmowany stalowy klips

**Latarka rowerowa:** trwała i lekka obudowa z aluminium lotniczego, zwiększona odporność na wstrząsy, nowe sprężyny dla lepszej ochrony akumulatora i sterownika. Stałe światło bez migotania, w zestawie szybko zdejmowany uchwyt

• Światło diody zbliżone do światła słonecznego o wysokim CRI >90 i temperaturze barwowej 4500K, co zapewnia odbicie barw maksymalnie zbliżone do naturalnego

• Niesamowicie mocny strumień światła dla danego odcienia

• Potężna elektronika zapewnia imponujące 1600 lumenów i rekordowe 6.5 miesiąca w trybie Świetlika. Stała jasność nawet w niskich temperaturach i nie w pełni naładowanym akumulatorze

• Wielokolorowe wskazanie temperatury, poziomu naładowania i stanu z możliwością wyłączenia

• Wygodna szeroka wiązka z całkowicie przeprojektowanego układu optycznego, obiektyw TIR chroniony przed zarysowaniami przez hartowane szkło antyrefleksyjne

• Innowacyjna technologia pozwala na zastosowanie dowolnych akumulatorów 18650 Li-Ion o prądzie rozładowania 10A i zapewnia pełną ochronę przed zwarciami nawet w przypadku kontaktu portu magnetycznego z metalowymi przedmiotami

• Aktywna ochrona przed przegrzaniem powyżej +58 °C w czasie rzeczywistym

• Pełna ochrona przed wodą, brudem i kurzem zgodnie ze standardem IP68 – latarka działa dalej nawet na głębokości 10 metrów. Wytrzymuje upadki z wysokości do 10 metrów

• Niezawodny i wodoodporny port magnetyczny

Nazwa modelu	Wizard C2 Pro Nichia (Warm)
Dioda LED/Optyka	Nichia 144AR/TIR
Stabilizacja jasności	PEŁNA (ciągłe światło)
Strumień światła	1600 lm
Maksymalna moc światła	3200 cd
Centralna plama światła : Boczne doświetlenie	70°:120°
Zasięg światła	113 m
Tryby pracy, snop światła i czas pracy (czas mierzony z baterią 18650 Li-Ion 3500 mAh do spadku jasności do 10% pierwotnego poziomu)	<b>Turbo2</b> 1600 lm/2 godz 55 min (440 lm po 1 min) <b>Turbo1</b> 750 lm/3 godz (440 lm po 5 min) <b>Podstawowy3</b> 250 lm/6 godz 40 min <b>Podstawowy2</b> 90 lm/16 godz <b>Podstawowy1</b> 34 lm/43 godz <b>Świetlik3</b> 4.6 lm/12 d <b>Świetlik2</b> 1 lm/40 d <b>Świetlik1</b> 0.1 lm/200 d <b>Strobe3</b> 1600 lm/10 Hz/6 godz 20 min (440 lm po 2 min) <b>Strobe2</b> 1600 lm/1 Hz/13 godz (440 lm po 8 min) <b>Strobe1</b> 90 lm/1 Hz/71 godz
Zasilanie	1x18650 Li-Ion
Długość/średnica korpusu/średnica głowy	112 mm/20.4 mm/33 mm
Waga bez/z baterią	65 g/115 g
Odporność na zanurzenie i wstrząsy	IP68, 10 m do 2 godz. Upadek z wysokości do 10 m

► Wszystkie powyższe dane pochodzą z pomiarów opartych na normie ANSI/NEMA FL1-2009. Testy przeprowadzane zostały na baterii, która jest w zestawie. Dane mogą się różnić w zależności od warunków otoczenia, rozpraszania ciepła i innych czynników.

# Elementy zestawu

Latarka, akumulator 18650 Li-Ion 3500 mAh, magnetyczna ładowarka USB, klips, uchwyt na czoło, uchwyt rowerowy ABM-01, 2 zapasowe o-ringi, instrukcja.

**Producent zastrzega sobie prawo do zmiany zawartości zestawu według własnego uznania, bez dokonywania zmian w instrukcji. Specyfikacja może zostać zmieniona bez wcześniejszego powiadomienia.**

## Przygotowanie do pracy

### ABY ZAINSTALOWAĆ/WYMIENIĆ BATERIĘ:

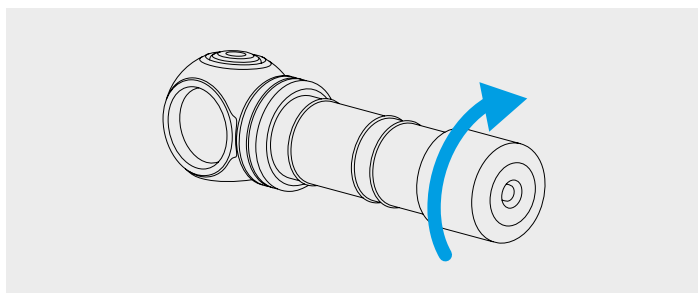

1. Odkręć tylną pokrywę latarki.
2. Baterię należy włożyć stykiem dodatnim (+) do głowicy latarki.
3. Załóż tylną pokrywę latarki i przykręć ją do oporu.

Latarka jest gotowa do użycia.

### PODŁĄCZANIE ŁADOWARKI MAGNETYCZNEJ:

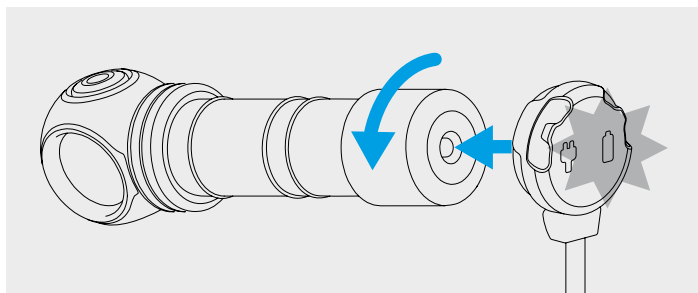

Odkręć tylną pokrywę latarki o 1/4 i podłącz ładowarkę magnetyczną do tylnej części latarki.

### KOLOROWY WYŚWIETLACZ ŁADOWARKI

#### Ładowarka niepodłączona:

- Stałe zielone światło – urządzenie jest w trybie czuwania.

#### Ładowarka podłączona:

- Miga na zielono – trwa ocena poziomu napięcia akumulatora.
- Miga na czerwono – odkręć tylną pokrywę latarki o 1/4, aby rozpocząć ładowanie.

- Miga na pomarańczowo – napięcie wyjściowe USB zasilacza jest zbyt niskie, aby kontynuować prawidłowe ładowanie lub słaby kontakt między ładowarką a akumulatorem. Oczyść tylną pokrywę i grawerowane części latarki, użyj innego źródła zasilania.
- Stałe czerwone światło – trwa ładowanie nominalnym prądem ładowania.
- Stałe pomarańczowe światło – napięcie wyjściowe USB zasilacza jest zbyt niskie, prąd ładowania może zostać zmniejszony.
- Stałe zielone światło – ładowanie zakończone.

## OBSŁUGA

**Przygotowanie do pracy:** Zakręć tylną zakrętkę latarki do oporu.

### PROSTE STEROWANIE

**Tryby:** Świetlik1, Świetlik2, tryby Podstawowe, tryb Turbo (ostatnio używany w Zaawansowanym sterowaniu, Turbo2 domyślny).

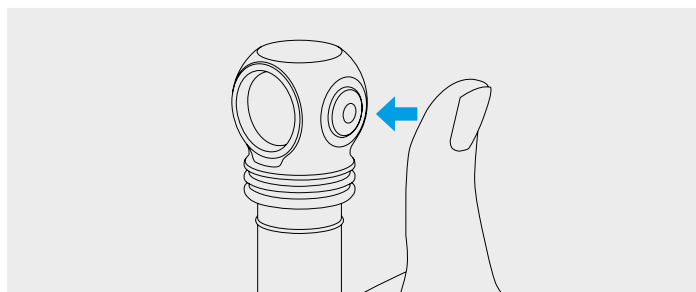

#### Stan wyłączony:

1 kliknięcie: Włączenie ostatnio używanego trybu.

Naciśnięcie i przytrzymanie: Włączenie przeglądania Świetlików. Zwolnij przycisk, aby wybrać. Dalsze przytrzymanie spowoduje cykliczne przeglądanie trybów Podstawowych.

#### Stan włączony:

1 kliknięcie: Wyłączenie latarki.

Naciśnięcie i przytrzymanie: Przejście do cyklicznego wyszukiwania trybów Podstawowych z dowolnego trybu. Począwszy od Świetlik1, wyliczenie trybów Podstawowych rozpoczyna się po wyszukiwaniu Świetlików. Zwolnij przycisk, aby wybrać.

2 kliknięcia: Włączenie Turbo z jakiegokolwiek trybu. Ponowne podwójne kliknięcie – powrót do ostatnio używanego trybu.

### ZAAWANSOWANE STEROWANIE

Dla przełączenia między typami sterowania odkręć tylną zakrętkę wyłączoną latarki o 1/4, naciśnij przycisk i trzymając wciśnięty, zakręć zakrętkę.

**Sekcje trybów:** [1] – Świetliki, [2] – tryby Podstawowe, [3] – tryby Turbo, [4] – Stroboskopy

#### Stan wyłączony:

1 kliknięcie: Włączenie ostatnio używanego trybu.

Naciśnięcie i przytrzymanie: Włączenie Świetlika1 [Sekcja 1]. Dalsze przytrzymanie spowoduje cykliczne przeglądanie trybów: Świetlik1 – Świetlik2 – Świetlik3 – Podstawowy1 – Podstawowy2 – Podstawowy3 – Turbo1.

## Stan włączony:

1 kliknięcie: Wyłączenie latarki.

Naciśnięcie i przytrzymanie: Cykliczny wybór trybów w bieżącej Sekcji.

## Jakikolwiek stan:

2 kliknięcie: Włączenie trybu Podstawowego [Sekcja 2]. Ponowne podwójne kliknięcie przełącza pomiędzy wybranymi trybami w [Sekcji 1] i [Sekcji 2].

3 kliknięcie: Włączenie trybu Turbo [Sekcja 3].

4 kliknięcie: Włączenie Stroboskopu [Sekcja 4].

**Autozapamiętywanie.** Po wyłączeniu latarka zapamiętuje ostatnio używany tryb, aby można było go przywrócić przy następnym uruchomieniu.

**Bezpieczne tryby wysokiej jasności.** Tryby Turbo zapewniają wysoką jasność latarki, dopóki jej temperatura i prąd pobierany z akumulatora nie przekroczą wartości krytycznych.

**System cyfrowej stabilizacji i bezpiecznego łagodnego startu** pozwala wydłużyć czas pracy latarki i żywotność baterii, a także zabezpieczyć ją przed nadmiernym rozładowaniem czy przegrzaniem.

**System aktywnej kontroli temperatury.** Gdy temperatura latarki zbliży się do +58 °C, jasność zostanie zredukowana do bezpiecznej wartości, dzięki czemu latarka nie przegrzewa się przez długi czas. W warunkach dobrego chłodzenia latarka świeci bez spadku jasności.

**Wyświetlacz ostrzegawczy pokazuje poziom naładowania i temperaturę latarki.**

**Niski poziom naładowania.** Kiedy poziom naładowania będzie mniejszy niż 25%, dioda kolorowa wyświetli poziom ostrzegawczy za pomocą migotania pomarańczowej diody 1 raz na 2 sekundy. W miarę dalszego spadku napięcia jasność zacznie się stopniowo obniżać, aby zapewnić bezpieczeństwo baterii i użytkownika. Jeśli jasność trybu (poza trybami Światlik i Podstawowy1) spadnie poniżej około 25% poziomu nominalnego, dioda główna zamiga 2 razy. Przy krytycznym poziomie naładowania mniejszym niż około 10% kolorowa dioda miga na czerwono 1 raz na sekundę.

**Wysoka temperatura.** Gdy temperatura wzrośnie do poziomu ostrzegawczego, kolorowa dioda LED miga 3 razy na pomarańczowo co 2 sekundy. Na poziomie krytycznym kolorowa dioda miga na czerwono 3 razy co sekundę. Jasność zaczyna spadać do bezpiecznego poziomu.

**Funkcja blokowania.** Aby zapobiec przypadkowemu uruchomieniu latarki, odkręć tylną pokrywę o 1/4. Kolorowe wyświetlanie statusu również zostanie wyłączone.

**Kolorowe wyświetlanie stanu.** Krótkie błyski co 4 sekundy pokazują poziom naładowania, nawet gdy latarka jest wyłączona (dopóki poziom naładowania nie spadnie poniżej poziomu krytycznego). Wyświetlacz pozwala również wykryć latarkę w ciemności.

**Włączanie/wyłączenie kolorowego wyświetlacza stanu.** Kolorowe wyświetlanie statusu ma 3 tryby pracy:

1. Wyświetlanie jest wyłączone w trybach Światlik i w stanie wyłączonym.
2. Wyświetlanie jest włączone we wszystkich stanach.

3. Wyświetlanie jest wyłączone we wszystkich stanach.

Do zmiany trybu pracy kolorowego wyświetlacza odkręć tylną pokrywę o 1/4, naciśnij i przytrzymaj przycisk, przykręć i odkręć pokrywę. Tryby wyświetlania są przełączane wokół pierścienia. Stan jest zapamiętywany nawet podczas wymiany baterii. Bardzo niski pobór prądu zapewnia maksymalny czas działania kolorowego wyświetlacza.

## ! Ostrzeżenia

Do stabilnej pracy latarki zalecamy korzystać z firmowych akumulatorów 18650 Li-Ion o długości nie więcej niż 70 mm z prądzie rozładowania co najmniej 10A.

W trybach Turbo, Strobe2 i Strobe3 latarka może szybko się nagrzać i rozładować baterię wysokim prądem. Nie pozostawiaj latarki bez nadzoru, ponieważ silne światło może silnie rozgrzać pobliskie obiekty, a nawet spowodować pożar. Nie ładuj baterii w latarce, gdy temperatura otoczenia jest niższa niż 0 °C.

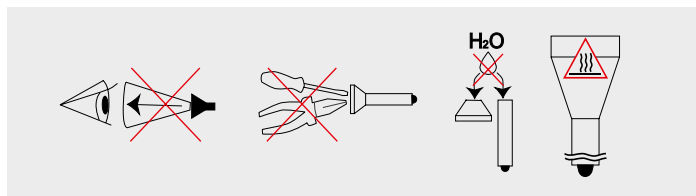

1. Zawsze należy postępować według danej instrukcji podczas wymiany baterii.
2. Należy wykorzystywać jedynie z rekomendowane źródła zasilania.
3. Źródła zasilania powinny być umieszczane zgodnie z oznaczeniami biegunów.
4. Wszelkie modyfikacje latarki czy jej części lub inne tego typu ingerencje skutkują unieważnieniem gwarancji.
5. Należy chronić latarkę przed dostaniem się wody lub innych płynów do jej wnętrza.
6. Nie zaleca się kierowania światła latarki w oczy ludzi lub zwierząt, ponieważ może to spowodować czasowe osłepienie.
7. Należy przechowywać latarkę poza zasięgiem dzieci.

**Firma nie ponosi odpowiedzialności za szkody wynikłe wskutek nieprawidłowej eksploatacji.**

## Konserwacja i przechowywanie

Zaleca się 1 lub 2 razy w roku oczyścić gwint i uszczelki pierścieniowe z brudu i starego smaru. Należy pamiętać, że niezawodna ochrona latarki przed wodą i kurzem nie może być zapewniona przez zużyte uszczelki, a zabrudzony smar lub jego brak powoduje szybsze zużywanie się uszczelek i gwintu.



### **Aby wyczyścić gwintu należy:**

1. Odkręcić tylną zakrętkę i zdjąć uszczelkę pierścieniową, ostrożnie wyjmując ją wykałaczką (użycie do tego ostrych metalowych przedmiotów może uszkodzić uszczelkę).
2. Starannie wytrzeć uszczelki miękką szmatką (można papierową chusteczką) bez użycia rozpuszczalnika. Jeżeli uszczelka jest zużyta lub uszkodzona należy ją koniecznie wymienić na nową.
3. Ostrożnie oczyścić metalowy gwint za pomocą pędzla z alkoholem etylowym. Unikaj przedostawania się alkoholu do wnętrza latarki, ponieważ może to prowadzić do zakłóceń w jego funkcjonowaniu.

Po zakończeniu czyszczenia gwint i zamontowany z powrotem na swoje miejsce pierścień uszczelniający powinny być ponownie nasmarowane smarem silikonowym na bazie polialfaolefiny, na przykład Nyogel 760G. Stosowanie innych smarów jest niedopuszczalne. Podczas aktywnego użytkowania lub użytkowania w szczególnie zapyłonych warunkach zaleca się czyszczenie i smarowanie w razie potrzeby.

**NIE ZALECANE** jest pozostawianie baterii (zwłaszcza nie nadających się do ponownego ładowania) wewnątrz latarki podczas długotrwałego przechowywania, ponieważ mogą one wyciec i uszkodzić wewnętrzne części latarki. Jeśli przechowujesz latarkę w stanie gotowości z bateriami w środku, to najpierw włóż fabrycznie nowe i naładowane baterie, przestrzegaj dopuszczalnej temperatury przechowywania i sprawdzaj ich stan przynajmniej raz w miesiącu. Jeśli zauważysz jakiegokolwiek oznaki uszkodzenia baterii, natychmiast wyjmij je z latarki i wycofaj z eksploatacji.

## **Gwarancja i serwis**

Bezpłatna naprawa gwarancyjna realizowana jest w okresie 10 lat (oprócz baterii, ładowarek, guzików i kostek łączeniowych posiadających 2 lata gwarancji) od daty zakupu, pod warunkiem posiadania dowodu zakupu. Gwarancja nie obejmuje uszkodzeń powstałych na skutek:

1. Nieprzestrzegania instrukcji.
2. Prób modyfikacji lub naprawy w niecertyfikowanym serwisie.
3. Używania latarki w chlorowanych, zabrudzonych płynach albo w wodzie morskiej.
4. Zanurzeniem w cieczy z naruszonym uszczelnieniem.
5. Oddziaływania wysokiej temperatury lub substancji chemicznych, w tym cieczy pochodzących z baterii.
6. Użycia źródeł zasilania słabej jakości.

### **Przedstawicielstwo w Polsce**

ul. Władysława Wysockiego, 84a, 15-167 Białystok, Polska  
+48 (85) 662-5598 • service@armytek.pl  
www.armytek.pl